





















Opis produktu

HCD405/BT to czujnik mikrofalowy Bluetooth z zasilaniem DALI 30 mA. Jest przeznaczony do bezprzewodowego sterowania oprawami oświetleniowymi. Nadaje się do każdego typowego wnętrza: aplikacje takie jak biuro, klasa, parking, magazyn i inne obszary komercyjne/przemysłowe. Bezprzewodowa sieć mesh Bluetooth sprawia, że komunikacja jest znacznie łatwiejsza bez okablowania sprzętowego, dodaje wartości do opraw oświetleniowych i obniża koszty projektów. Konfiguracja czujnika i uruchomienie może być przeprowadzona w aplikacji Lena Lighting Clue.









HCD405/BT

Funkcje aplikacji

-  Tryb szybkiej konfiguracji i tryb zaawansowanej konfiguracji
-  Funkcja planu piętra upraszczająca planowanie projektu
-  Platforma internetowa do dedykowanego zarządzania projektami
-  Wersja Koolmesh Pro na iPada do konfiguracji na miejscu
-  Grupowanie opraw oświetleniowych za pośrednictwem sieci mesh
-  Sceny
-  Szczegółowe ustawienia czujnika ruchu
-  Fotokomórka zmierzchu/świt (funkcja zmierzchu)
-  Harmonogram uruchamiania scen na podstawie czasu i daty
-  Zegar astronomiczny (wschód i zachód słońca)
-  Funkcja klatki schodowej (master i slave)
-  Internet rzeczy (IoT) z funkcjami
-  Aktualizacja oprogramowania urządzenia bezprzewodowo (OTA)
-  Kontrola relacji urządzenia w sieci BT mesh
-  Uruchomienie zbiorcze (kopiowanie i wklejanie ustawień)
-  Przekazanie do eksploatacji
-  Różne poziomy uprawnień poprzez zarządzanie uprawnieniami
-  Udostępnianie w sieci za pomocą kodu QR lub kodu klucza
-  Zdalne sterowanie przez bramkę HBGW01
-  Interoperacyjność z portfolio produktów Bluetooth firmy Hytronik
-  Ciągły rozwój w toku...

Cechy sprzętu

-  Fotokomórka Advance
-  Możliwość ściemniania DALI z wyjściem rozgłoszeniowym DALI 30 mA dla maksymalnie 15 sterowników LED
-  Plug'n'Play dla łatwej instalacji i kosztów oszczędność montażu
-  Obsługa sterowania sterownikami LED DT8
-  Obwód wykrywania przejścia przez zero redukuje rozruch prąd i przedłuża żywotność przełącznika
-  5 lat gwarancji

LENA
 LIGHTING | **Clue**[®]

 Aplikacja mobilna na systemy **IOS** i **Android**



 Aplikacja webowa/platforma:
www.iot.koolmesh.com



Specyfikacje techniczne

Nadajnik-odbiornik Bluetooth	
Częstotliwość pracy	2,4 GHz - 2,483 GHz
Moc transmisji	4 dBm
Zasięg	10~30m
Protokół	Bluetooth 5.0 SIG Mesh

Dane czujnika	
Zasada działania czujnika	RCR (mikrofalowy)
Częstotliwość pracy	5,8 GHz +/- 75 MHz
Moc transmisji	< 0,2 mW
Zakres wykrywania (maks.)	Maksymalna wysokość instalacji: 6 m Zasięg wykrywania: 10 m (średnica)
Kąt wykrywania	30° ~ 150°

Charakterystyka wejść i wyjść	
Napięcie robocze	220~240VAC 50/60Hz
Zasilanie w trybie gotowości	<1W
Obciążalność:	30 mA (maks. 15 urządzeń)
Czas rozruchu	20s

Bezpieczeństwo i kompatybilność elektromagnetyczna	
Norma EMC	EN55015, EN61000, EN61547
Norma bezpieczeństwa (LVD)	EN60669-1, EN60669-2-1
RED	EN300328, EN301489-1/-17
Certyfikacja	Semko, CB, CE, EMC, RED, RCM

Środowisko	
Temperatura pracy	Ta: -20°C ~ +55°C
Temperatura obudowy (maks.)	Tc: +75°C
Stopień ochrony IP	IP20

* Zasięg wykrywania jest silnie uzależniony od umiejscowienia czujnika (kąta) i różnych kroków chodzenia. Może być zmniejszony pod określone warunki.

Struktura mechaniczna i wymiary

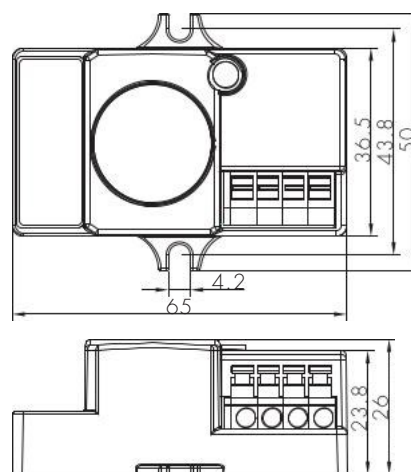
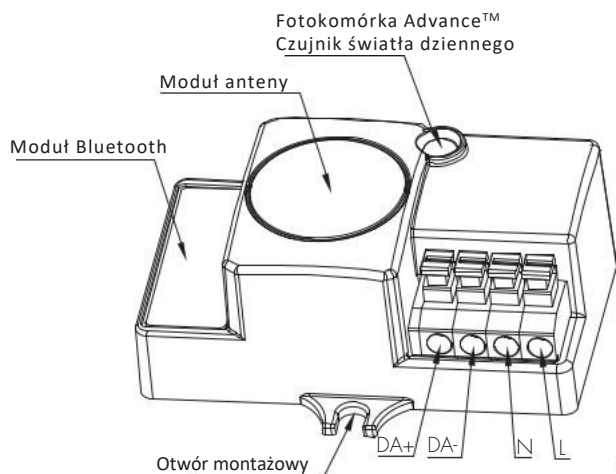
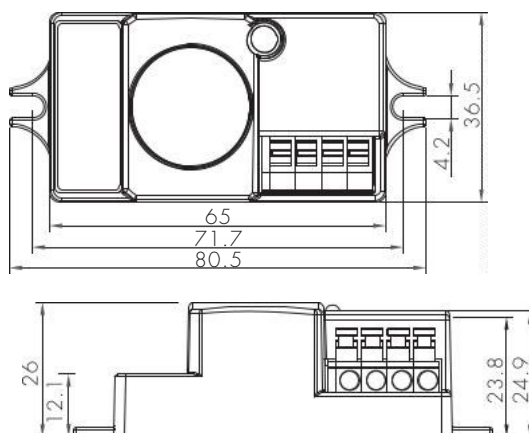
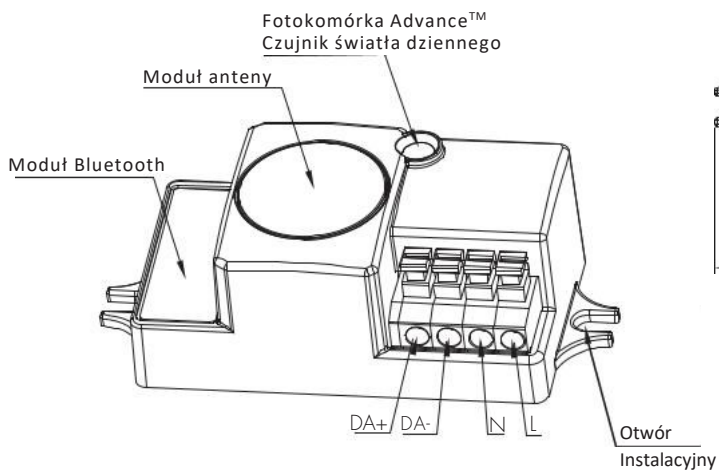

Przygotowanie przewodu

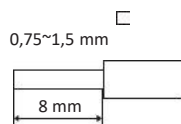

Aby wykonać lub zwolnić przewód z zacisku, użyj śrubokręta, aby nacisnąć przycisk.

Schemat połączeń

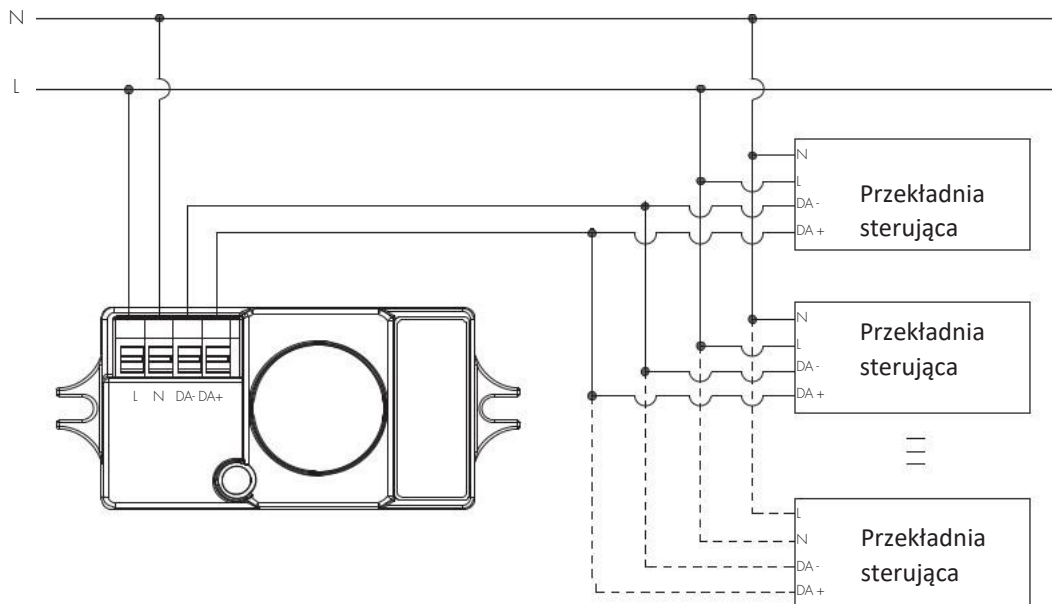

Wzorzec wykrywania

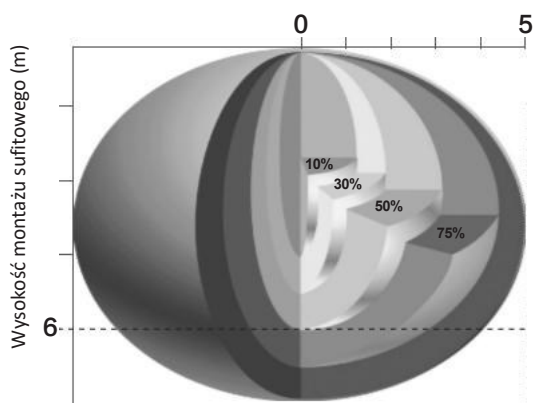

Wzorzec detekcji dla montażu sufitowego (m)

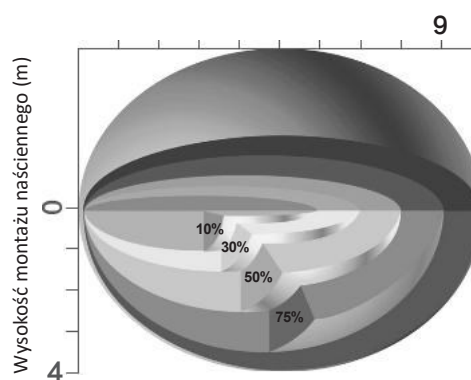

Wzorzec detekcji do montażu ściennego (m)

Dodatkowe informacje / dokumenty

1. Pełne wyjaśnienie technologii Hytronik Photocell Advance™ można znaleźć na stronie www.hytronik.com/download ->wiedza ->Wprowadzenie do zaawansowanej fotokomórki
2. Więcej informacji na temat szczegółowych cech/funkcji produktu można znaleźć na stronie www.hytronik.com/download ->wiedza ->Wprowadzenie do scen aplikacji i funkcji produktu
3. Odnośnie środków ostrożności dotyczących instalacji i obsługi produktu Bluetooth, prosimy o zapoznanie się z poniższymi informacjami www.hytronik.com/download ->wiedza ->Produkty Bluetooth - Środki ostrożności dotyczące instalacji i obsługi produktu
4. Środki ostrożności dotyczące instalacji i obsługi czujnika mikrofalowego można znaleźć w sekcji www.hytronik.com/download ->wiedza ->Czujniki mikrofalowe - Środki ostrożności dotyczące instalacji i obsługi produktu
5. Arkusz danych może ulec zmianie bez powiadomienia. Zawsze należy zapoznać się z najnowszą wersją na stronie www.hytronik.com/products/bluetooth technologia ->Czujniki Bluetooth
6. Jeśli chodzi o standardową politykę gwarancyjną Hytronik, prosimy o zapoznanie się z poniższymi informacjami www.hytronik.com/download ->wiadomości ->Hytronik Standard Guarantee Policy