

light

LIGHT

CATALOGUE 2025

100%

Made in Poland

Jesteśmy producentem oświetlenia obecnym na rynku od 36 lat, dzięki czemu o oprawkach i systemach oświetleniowych wiemy wszystko: projektujemy je, kompleksowo testujemy i produkujemy. Łączymy praktykę z nowoczesnością.

Dysponujemy zaawansowanym technologicznie zapleczem produkcyjnym, gwarantującym wysoki poziom elastyczności i wydajności operacyjnej. Produujemy ponad 4 miliony opraw oświetleniowych rocznie, a każdy produkt schodzący z linii produkcyjnej Lena Lighting, codziennie umacnia naszą pozycję lidera rynku opraw oświetleniowych w kraju i na świecie.

Projektując nowe oprawy korzystamy z najnowszych osiągnięć techniki. Naszymi partnerami od lat są wiodący, międzynarodowi producenci komponentów elektrotechnicznych, którzy oprócz dostarczania nam swoich rozwiązań, realizują także indywidualne projekty Inżynierów z Działu Badań i Rozwoju Lena Lighting S.A. pozwalające na znaczne obniżenie zużycia energii, przy jednoczesnej poprawie jakości świecenia. Nieprzerwanie udoskonalamy nasze know-how wykorzystując najnowsze światowe rozwiązania technologii LED i sterowania oświetleniem.

36
lat doświadczenia



Nowoczesna linia produkcyjna LED

Środa Wielkopolska



Wartości, które pomagają nam realizować nasze cele poprzez codzienną pracę na rzecz naszych klientów

01 / 04 — **Pasja i profesjonalizm**

Nasza firma zrodziła się z fascynacji światłem. Przez 34 lata działalności zyskaliśmy wiedzę i kompetencje, dzięki którym możemy projektować i wytwarzać nawet najbardziej skomplikowane systemy oświetlenia.

02 / 04 — **Inspiracja i design**

Dbamy o to, aby nasze produkty wyróżniały się nie tylko najlepszymi parametrami, ale także wyjątkowym designem. Wierzymy, że przestrzeń, która nas otacza ma realny wpływ na to, jak się czujemy. Z tą myślą tworzymy nasze produkty.

03 / 04 — **Innowacyjność i rozwój**

Oferujemy zaawansowane technologicznie rozwiązania. Nieustannie inwestujemy w rozwój naszego centrum badawczego i najnowocześniejsze linie produkcyjne. Rozwijamy się dynamicznie wraz z postępem technologii.

04 / 04 — **Zrównoważony rozwój**

Zarządzanie środowiskowe umieściliśmy w samym centrum naszej działalności, wdrażając system minimalizujący wszelkie negatywne oddziaływanie na środowisko naturalne. Posiadamy certyfikat ISO 14001.

Projektować doskonale
Tworzyć spójnie
Oferować wszechstronnie
Trafić precyzyjnie

Warto wybierać produkty dostarczane przez renomowanych producentów, posiadających zarówno wysoko wykwalifikowaną kadrę inżynierską o długoletnim doświadczeniu w projektowaniu systemów oświetleniowych, jak i laboratoria wyposażone w sprzęt umożliwiający stałą kontrolę jakości wytworzonych produktów.

Lena Lighting dzięki profesjonalnemu zapleczu R&D oraz nowoczesnemu laboratorium obsługiwaneemu przez specjalistów, a także stale kontrolowanemu procesowi montażu, jest w stanie udzielić z pełną odpowiedzialnością 5 letniej gwarancji, na każdą z produkowanych przez siebie lamp.



**Odpowiadamy za najwyższą
jakość oświetlenia.**

Oświetlenie **architektoniczne**

Colline x Terrano	14	Expo Adjust	70
Sizzano	20	Expo Adjust Shop	72
Solanto	22	Expo LED 2	74
Solanto	24	Expo LED 3 Mini	75
Solanto Duo	26	Terrano	76
Solanto Quattro	28	Terrano S	78
Messaggio	34	Terrano R	79
Messaggio kinkiet	36	Terrano S/R	80
Messaggio kinkiet XS	38	Terrano S/R Duo	82
Messaggio stojqca	40	Terrano P	83
Coria 2 LED	43	Tube LED Evo 2	84
Baris Square 40 LED	46	Piatto LED 340	87
Baris Square 52 LED	48	Piatto LED 610	88
Baris 40 LED	50	Madera Altus LED Evo	89
Baris 40 LED UGR	52	Capella LED Plus	90
Baris 40 LED UGR Plus	53	Terra 2 LED	92
Baris 40 LED Kinkiet	54	Terra 3 LED	93
Baris 52 LED	58	Terra 2 LED Long	94
Baris 52 LED X/T/L/V	60	Terra 2 LED Long Asymmetric	96
Baris 52 LED P GK	62	Tripact LED	97
Baris 52 LED Single	64	Terraco LED	100
Baris 52 LED DIR/IND Single	65	Altezzo L 100 K	103
Baris 52 LED P SM	66	Altezzo L 150 K	104
Baris 52 LED Kinkiet	68		

Oświetlenie inwestycyjne / **kasetony**

SQ 600 LED	110	Compact LED Evo 1200	119
SQ 300 LED Plus	111	Tablo LED	120
SQ 1200x300 LED	112	Vespo LED	122
Contra LED	115	Vector 3 LED	123
Plano LED Evo	116	Arto 2 LED	124
Madera 3 LED	117	Indo PLX LED Evo	125
Compact LED Evo	118		

Oświetlenie inwestycyjne / **medyczne**

Compact LED Hygienic	130	Labo LED	133
Compact LED Evo IP65	131	Labo LED 1200x600	136
Compact LED Evo 1200 IP65	132	Labo LED 1200x300	137

Oświetlenie inwestycyjne / **downlighty**

RQ 220 LED N/P PLUS	142	SQ 100 LED Plus P	149
SQ 160 LED Plus N	144	RQ 100 LED Plus P	150
SQ 160 LED Plus P	145	DL 220 LED Evo	151
RQ 160 LED Plus N	146	DLN 220 LED Evo	152
RQ 160 LED Plus P	147	Nectra LED Plus	153
SQ 100 LED Plus N	148	Tiunne Plus 90/160/200	154

Oświetlenie inwestycyjne / **plafony**

Dione LED Plus	162	Mercury LED Evo	176
Dione LED Plus Multi	163	SQ 300 LED Plus	177
Dione LED Plus Asymmetric	164	Phobos LED	178
Rotan LED	167	Deimos LED Plus	179
Capella LED Plus Z	170	Gamma LED	180
Capella LED Plus IoT	172	Portal LED Basic	181
Capella LED Plus	174	Square LED Basic	182
Camea LED Evo	175	Oval LED Basic	183

Oświetlenie inwestycyjne / **awaryjne**

Dot CS LED	186	Safelite	188
Dot CR LED	187		

Oświetlenie przemysłowe

Tytan Steel LED	194	Industry Slim LED	234
Tytan Steel LED Pro	195	Industry IP66 LED	236
Tytan LED Pro	200	Industry IP66 LED MR	237
Tytan Multi LED	201	Industry IP40 LED	238
Tytan 2 LED	202	Industry 2 LED	239
Tytan 2 LED Endura	205	Arena LED	240
Tytan 2 LED Hall	206	Oculus LED	246
Tytan 2 LED Chemo	209	Oculus LED Mini	247
Tytan 2 LED 24-48V	210	Oculus LED UGR	248
Tytan 2 LED UGR	213	Oculus LED Mini UGR	249
RS LED	214	Oculus LED Endura	250
RS LED Multi	215	Oculus LED P1	252
Tores LED PC	217	Oculus LED P2	253
Linea S LED	224	Oculus LED XS Eco	255
Linea S LED Single IP54/IP40	226	Oculus LED S Eco	256
Linea S LED Eco	227	Hulk LED EVO	257
Linea S Track LED	228	Factor LED	258
Linea S LED IP54	229	Factor LED HB	262
Linea 3 LED	230	Quest 2 LED HB	266
Linea 2 LED	231	Quest 2 LED	267
Mimo 2 LED	232		

Oświetlenie drogowe i uliczne

Tiara 2 LED M	276	Strado LED M	282
Tiara 2 LED S	277	Strado LED S	283
Tiara 2	278	Strado LED XS	284
LED XS	278	Astra LED	290
Tiara 2 LED XS	279	Astra LED S	291
Tiara LED Pro	280	Astra LED ALU	292

Oświetlenie parkowo - miejskie

Skver LED	296	Ilumi Bollard	306
Skver LED R	299	Ilumi Spot	307
Altezzo L 150	300	Ilumi Ground	309
Altezzo L 100	301	Leo Park LED	310
Altezzo A 150	302	Mitra LED	311
Altezzo A 120	303		



Inteligentne sterowanie oświetleniem

Clue	314	Czujnik PIR	318
DALI / DALI 2	318	Tunable White	319
Internet of things - IoT	318	Czujnik RCR	319
Funkcja korytarzowa	318	System zarządzania oświetleniem	319
DIMM 1-10V	318	Technologia w służbie Twojego miasta	319

Lampy bakterio i wirusobójcze

UV-C Sterilon Hepa	328	UV-C Sterilon Square PP	334
UV-C Sterilon Flow Premium	329	UV-C Sterilon Square Hepa	336
UV-C Sterilon Air	330	UV-C Sterilon Max	337
UV-C Sterilon Air Z1	331	UV-C Sterilon Max Pro	339
UV-C Sterilon Car	332		

Oznaczenia techniczne

Skuteczność świetlna	max. 178 lm/W
Stopień szczelności	IP66
Stopień odporności na uderzenia	IK10
Klasa ochronności 1/2/3	  



WSZYSTKIE NASZE PRODUKTY SPEŁNIAJĄ
WYMAGANIA DEKLARACJI UNII EUROPEJSKIEJ

Parametry lamp podawane są z zachowaniem tolerancji dopuszczalnej normy. Producent zastrzega sobie prawo do zmian parametrów produktu na nie gorsze, w toku jego udoskonalania oraz do zmian konstrukcyjnych lub modernizacji. Materiały prezentowane w folderze nie są ofertą handlową. Pełna, aktualna oferta Lena Lighting wraz z aktualnymi parametrami znajduje się na stronie www.lenalighting.pl.

Data publikacji: 12.2024

Oświetlenie
architektoniczne





D131 Miód	D124 Żółty
D209 Bordowy	D534 Róża
D269 Fioletowy	D613 Lodowiec
D282 Ciemno-niebieski	D312 Lagune
D732 Paproc	D342 Ciemno-zielony
D150 Mieszana biel	D170 Mieszane światło



reddot winner 2023

Colline x Terrano

do 134 lm/W IP20

Moc znamionowa [W]:	10 - 53	Kolor korpusu:	biały, czarny, grafitowy, beżowy, bordowy, zielony, kobaltowy
Strumień świetlny [lm]:	1400 - 5700	Materiał klosza:	PC
Sposób montażu:	zwieszany	Materiał optyki:	PC
Materiał korpusu:	wełna / stal, poliester / stal	Wymiary A/B/C [mm]:	1200/600/100, 1200/400/100, 1200/200/100

Cechy wyróżniające:

- UGR mieści się w granicach 12 - 19
- Wysokiej klasy dźwiękochłonność
- Dostępne są wersje ze sterowaniem DALI
- Oprawa wykonana została z potrójnej warstwy filcu
- Dostępne różne tłoczenia i kolory paneli akustycznych



Zastosowanie lampy Colline x Terrano w sali konferencyjnej

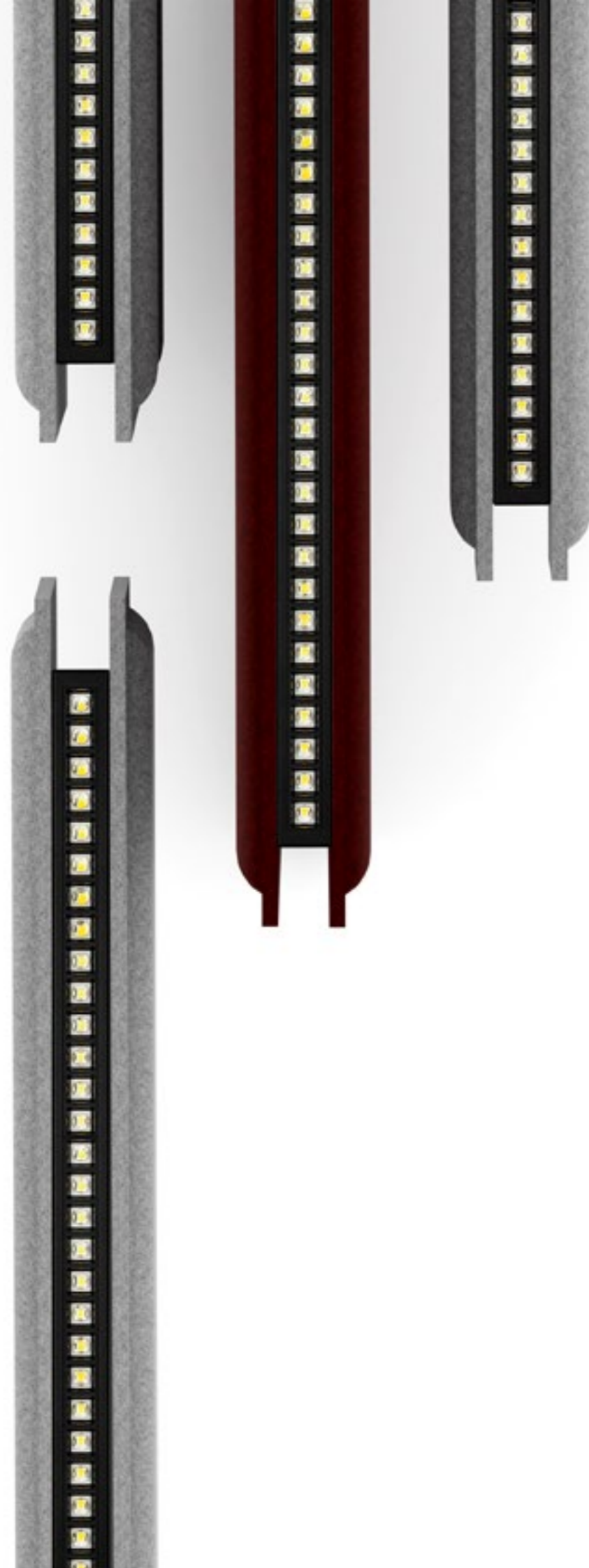

Możliwości personalizacji

Colline x Terrano łączą w sobie elegancki, wysmakowany design, energooszczędne oświetlenie oraz najwyższej klasy komponenty dźwiękochłonne.

Colline x Terrano powstały z myślą o budowaniu miejsc sprzyjających pracy, odpoczynkowi oraz codziennym wyzwaniom dnia i nocy.

Modułowa konstrukcja Colline x Terrano to szerokie możliwości personalizacji: od doboru materiału, wymiaru i koloru panelu, barwy światła, przez bogate wzornictwo, po szereg inteligentnych funkcji, takich jak sterowanie DIMM DALI, pozwalające na przyciemnianie i rozjaśnianie światła. Barwnym blokiem paneli można nie tylko skutecznie wyciszyć, ale również dowolnie ozdobić wnętrze, dodając mu nowoczesnego sznytu.

Produkt zaprojektowano z troską o środowisko naturalne. Strukturę paneli wsparto technologią NanoFelt Ag, dbającą o ochronę mikrobiologiczną. Colline x Terrano charakteryzuje się wysoką trwałością, a komponenty można poddać recyklingowi.

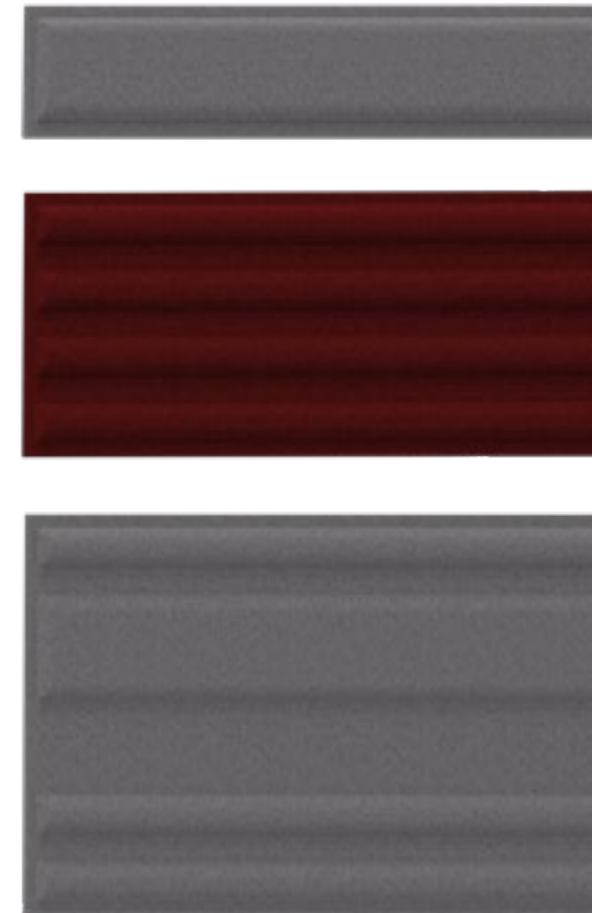

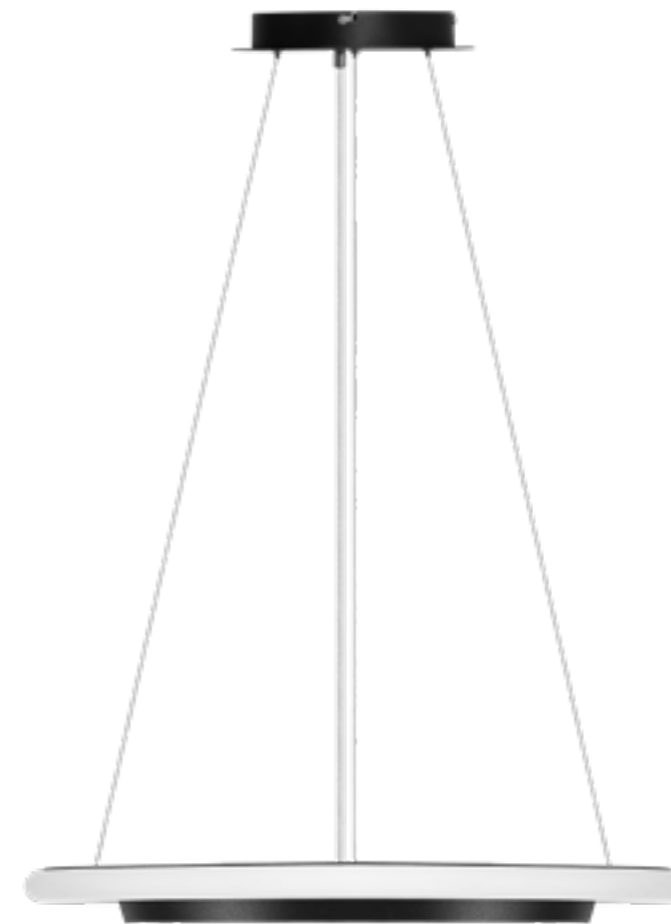

Nasz zespół ekspertów od lat wspiera architektów w opracowywaniu profesjonalnych projektów i dostarczaniu najwyższej jakości systemów oświetleniowych.

Wykorzystujemy naszą wiedzę i doświadczenie, proponujemy Ci najlepsze rozwiązania dopasowane do Twoich potrzeb, oczekiwań i możliwości. Podejmujemy się najbardziej ambitnych wyzwań i pomagamy realizować najśmielsze wizje. Inspirujemy się niestandardowymi pomysłami i możliwościami. Łączymy najbardziej zaawansowaną technologię z doskonałą znajomością tematyki oświetleniowej i pasją tworzenia.



reddot winner 2022

Jakub Zarzyński / Projektant

————— **Wspieramy** Twoją wizję



reddot winner 2022

Sizzano

do
105 lm/W IP40

Moc znamionowa [W]: 21 - 37, 32 - 55

Strumień świetlny [lm]: 2000 - 3800, 3100 - 5600

Sposób montażu: zwieszany

Materiał korpusu: HIPS

Kolor korpusu: czarny

Materiał klosza: PMMA

Rodzaj klosza: OPAL

Wymiary A/B [mm]: Ø970/80, Ø630/50

Cechy wyróżniające:

- Nowoczesny i intrygujący design
- Równomierny rozsył i doskonała dystrybucja światła
- Wersje MULTILED z nastawami mocy i strumieni
- Dwie średnice
- Wersja ze sterowaniem DIMM - DALI



Color of the
year 2023

PANTONE®

Zastosowanie lampy Sizzano w nowoczesnym apartamencie.

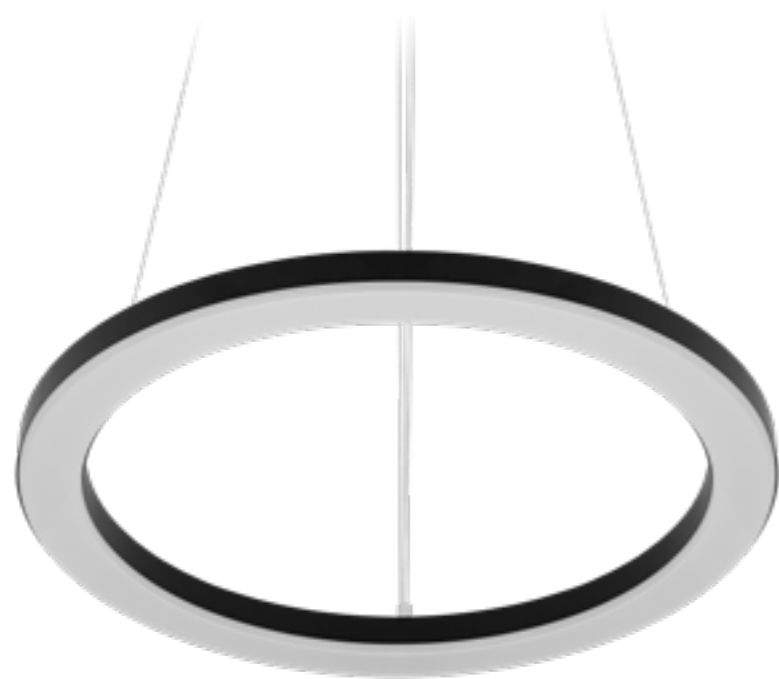

Solanto

do 94 lm/W IP20 

Moc znamionowa [W]: 30 - 62

Strumień świetlny [lm]: 1890 - 6100

Sposób montażu: zwieszany

Materiał korpusu: stal

Kolor korpusu: biały, czarny

Materiał klosza: PS, PMMA (wersja 1200)

Rodzaj klosza: OPAL

Wymiary A/B [mm]: Ø602/32, Ø900/32, Ø1200/32

Cechy wyróżniające:

- Klasyczny design w kształcie okręgu
- Klosz z termoformingu
- Wersje Multi z nastawami mocy i strumieni
- Równomierny rozsył i doskonała dystrybucja światła
- Wersje ze sterowaniem DIMM - DALI

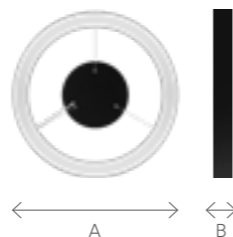

Zastosowanie lampy Solanto w centrum piękności & SPA.



Solanto

do 116 lm/W IP20

Moc znamionowa [W]: 30 - 53

Strumień świetlny [lm]: 1890 - 4980

Sposób montażu: natynkowy

Materiał korpusu: stal

Kolor korpusu: biały, czarny

Materiał klosza: PS

Rodzaj klosza: OPAL

Wymiary A/B [mm]: Ø602/68, Ø900/68

Cechy wyróżniające:

- Klasyczny design w kształcie okręgu
- Klosz z termoformingu
- Wersje Multi z nastawami mocy i strumieni
- Równomierny rozsył i doskonała dystrybucja światła
- Wersje ze sterowaniem DIMM - DALI



Zastosowanie natynkowego wariantu lampy Solanto w centrum fitnessu i jogi.

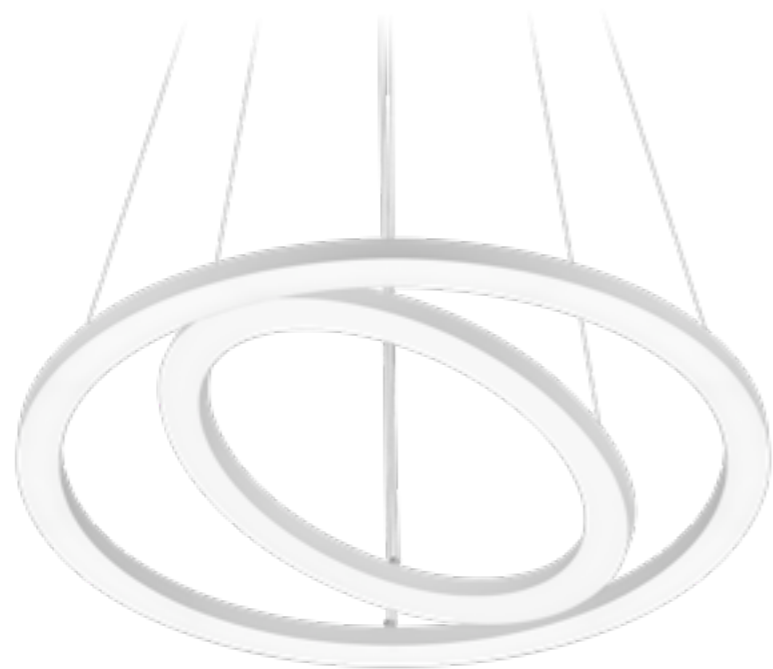

Solanto Duo

do
122 lm/W IP20

Moc znamionowa [W]: 26 - 54

Strumień świetlny [lm]: 1500 - 4300

Sposób montażu: zwieszany

Materiał korpusu: stal

Kolor korpusu: biały, czarny

Materiał klosza: PS

Rodzaj klosza: OPAL

Wymiary A/B [mm]: Ø602/32, Ø900/32

Cechy wyróżniające:

- Intrygujący design
- Klosz z termoformingu
- Wersje Multi z nastawami mocy i strumieni
- Równomierny rozsył i doskonała dystrybucja światła
- Wersje ze sterowaniem DIMM - DALI



Zastosowanie lampy Solanto Duo w nowoczesnym apartamencie.



Solanto Quattro

IP20 

Moc znamionowa [W]: 30 - 53

Strumień świetlny [lm]: 2500 - 6100

Sposób montażu: zwieszany

Materiał korpusu: stal

Kolor korpusu: biały, czarny

Materiał klosza: PS

Rodzaj klosza: OPAL

Wymiary A/B/C [mm]: Ø602/32, Ø900/32

Cechy wyróżniające:

- Intrygujący design
- Kilka opcji konfiguracji
- Klosz z termoformingu
- Wersje Multi z nastawami mocy i strumieni
- Równomierny rozsył i doskonała dystrybucja światła
- Wersje ze sterowaniem DIMM - DALI



Zastosowanie lampy Solanto Quattro w holu biurowca.

W odcieniach światła

Messaggio to wyważone połączenie najwyższej jakości designu, inteligentnych technologii oraz sztuki, które zapewnia niezwykle szerokie możliwości aranżacyjne.

To kolekcja, w ramach której możliwe jest tworzenie wielobarwnych wariantów lamp. Zestawienie ich różnych wersji - lamp wiszących, ściennych i podłogowych - pozwala na tworzenie zjawiskowych kompozycji świetlno-dekoracyjnych.

Zastosowane w lampach moduły LED zapewniają wysoki poziom energooszczędności. Stalowa, solidna, a zarazem delikatna w odbiorze wizualnym obudowa może być w części wewnętrznej i zewnętrznej malowana na dwa różne kolory z palety RAL.

Lampy Messaggio występują również w wersji ze sterowaniem DALI, która pozwala na regulację wartości strumienia świetlnego. Zespół inżynierów i technologów, może również zaprogramować lampy pod indywidualne zapotrzebowania inwestorów i architektów, by umożliwić sterowanie światłem przy kompozycjach stworzonych z wielu lamp.

Kolekcja **Messaggio**

by Dorota Koziara



04

różne wersje

- 01 **Messaggio zwieszana**
Lampa w wersji do montażu
zwieszanego
- 02 **Messaggio kinkiet**
Trzy długości kinkietów
- 03 **Messaggio kinkiet XS**
Kinkiet ścienny
- 04 **Messaggio stojąca**
Lampa w wersji stojącej



Dorota Kozłara / Projektant



Światowej sławy projektantka stworzyła dla nas kolekcję lamp wykorzystujących technologię LED. Ideą projektu jest połączenie magii światła z wysoce energooszczędnym systemem oświetleniowym.

Dorota Kozłara do tematów projektowania podchodzi szeroko, będąc projektantem zajmuje się też promocją designu, strategią rozwoju firm poprzez design oraz krytyką designu. Projektuje dla wielu znanych firm. Od lat jest też kuratorem i organizatorem wystaw promujących design na polu międzynarodowym.

Jej prace zostały zaprezentowane na licznych wystawach w Polsce i zagranicą między innymi w Mediolanie, Londynie, Paryżu, Nowym Jorku, Berlinie, Tokio, Zurychu. Laureatka w międzynarodowym konkursie rzeźbiarskim „Third Millenium” we Włoszech za instalacje „12 Angeli” w Toskanii, Włochy.

Wspieramy Twoją wizję



Messaggio

do 106 lm/W IP20 

Moc znamionowa [W]: 18 - 64

Strumień świetlny [lm]: 670 - 5700

Sposób montażu: natynkowy, naścienny, zwieszany

Materiał korpusu: stal

Kolor korpusu: dowolny z palety RAL

Materiał klosza: PC

Rodzaj klosza: OPAL

Wymiary A/B/C [mm]: 701/130/80, 1261/130/80, 1541/130/80

Cechy wyróżniające:

- Minimalistyczna forma zaprojektowana przez Dorotę Koziarę
- Lampy mogą występować we wszystkich kolorach z palety RAL, także w wersji multikolorystycznej
- Dostępne są wersje ze sterowaniem DALI
- Regulacja długości zawiesi



Wizualizacja zastosowania opraw Messaggio



Messaggio kinkiet

do 95 lm/W IP20

Moc znamionowa [W]: 18 - 64

Strumień świetlny [lm]: 670 - 5700

Sposób montażu: natynkowy, naścienny

Materiał korpusu: stal

Kolor korpusu: dowolny z palety RAL

Materiał klosza: PC

Rodzaj klosza: OPAL

Wymiary A/B/C [mm]: 701/128/106, 1261/128/106, 1541/128/106

Cechy wyróżniające:

- Minimalistyczna forma zaprojektowana przez Dorotę Koziarę
- Lampy mogą występować we wszystkich kolorach z palety RAL, także w wersji multikolorystycznej
- Dostępne są wersje ze sterowaniem DALI

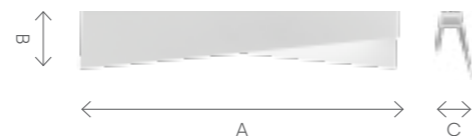

Wizualizacja zastosowania opraw Messaggio



Messaggio kinkiet XS

do 95 lm/W IP20 

Moc znamionowa [W]: 2

Strumień świetlny [lm]: 59 - 100

Sposób montażu: natynkowy, naścienny

Materiał korpusu: stal

Kolor korpusu: dowolny z palety RAL

Materiał klosza: PC

Rodzaj klosza: OPAL

Wymiary A/B/C [mm]: 200/130/140

Cechy wyróżniające:

- Minimalistyczna forma zaprojektowana przez Dorotę Koziarę
- Lampy mogą występować we wszystkich kolorach z palety RAL, także w wersji multikolorystycznej
- Dostępne są wersje ze sterowaniem DALI

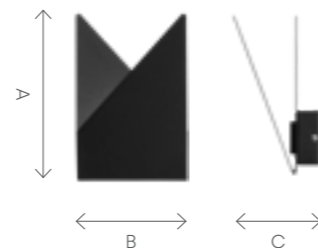

Wizualizacja zastosowania opraw Messaggio



Messaggio stojąca

do
104 lm/W IP20

Moc znamionowa [W]: 23 - 44

Strumień świetlny [lm]: 1300 - 4500

Sposób montażu: stojąca

Materiał korpusu: stal

Kolor korpusu: dowolny z palety RAL

Materiał klosza: PC

Rodzaj klosza: OPAL

Wymiary A/B [mm]: 1246/Ø220 1807/Ø260

Cechy wyróżniające:

- Minimalistyczna forma zaprojektowana przez Dorotę Koziarę
- Lampy mogą występować we wszystkich kolorach z palety RAL, także w wersji multikolorystycznej
- Dostępne są wersje ze sterowaniem DALI

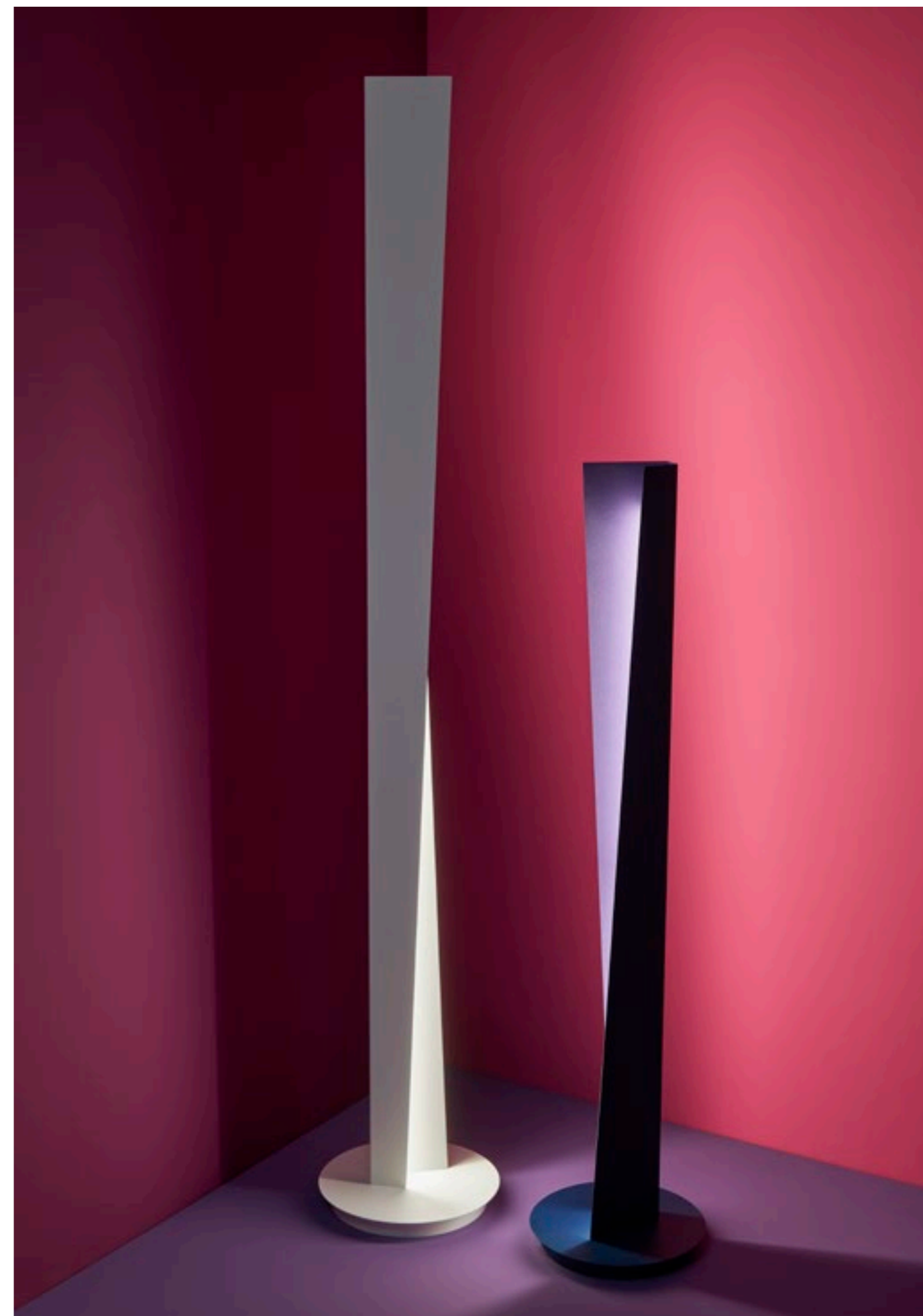
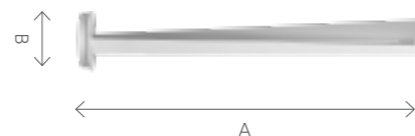

Wizualizacja zastosowania opraw Messaggio



Zastosowanie systemu Coria LED w sali konferencyjnej w Centrum Misji Afrykańskich w Borzęcinie Dużym



Coria 2 LED

do 114 lm/W IP44 IP40 IK03

Moc znamionowa [W]: 15 - 150

Strumień świetlny [lm]: 1600 - 17100

Sposób montażu: natynkowy, zwieszany

Materiał korpusu: aluminium

Kolor korpusu: biały, czarny

Materiał klosza: PC

Rodzaj klosza: OPAL, PRM

Wymiary A/B [mm]: $\varnothing 300/85$, $\varnothing 400/85$, $\varnothing 600/85$, $\varnothing 900/85$, $\varnothing 1200/85$

Cechy wyróżniające:

- Klasyczny design i elegancja
- Intuicyjny montaż
- Wysoka skuteczność świetlna i równomierny rozsył światła
- Doskonałe parametry świetlne, sprawiają, że oprawa świetnie sprawdza się w dużych salach konferencyjnych
- Mnogość wersji wymiarowych i kolorystycznych

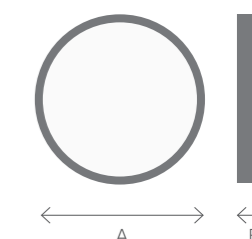

Najlepsze rozwiązanie dla Twojego biura

Minimalistyczne wzornictwo i unikalna konstrukcja zostały, połączone z innowacyjnym podejściem z zakresu energooszczędności oraz z rozwiązaniami wpływającymi na zwiększenie komfortu pracy i przebywania przy sztucznym świetle. Lampy Baris 40 LED i Baris 52 LED zostały zaprojektowane w myśl koncepcji Human Centric Lighting, która przy projektowaniu oświetlenia stawia człowieka i jego potrzeby na pierwszym miejscu.

Opalizowana przestona zapewnia równomierny rozkład światła na kloszu, istotnie wpływając na poczucie komfortu oraz dobre samopoczucie. Lampy łączą w sobie najważniejsze aspekty związane z nowoczesnym podejściem do projektowania oświetlenia – maksymalną energooszczędność, funkcjonalność, możliwość tworzenia indywidualnych instalacji świetlnych oraz komfort użytkowników.

6 metrów
jednolitej formy

UGR <19
brak efektu olśnienia

Rodzina **Baris LED**



różnych wersji

- | | |
|--|---|
| 01 Baris Square 40/52 LED
Lampa o klasycznym kwadratowym kształcie | 05 Baris 52 LED
Zwieszana i natynkowa lampa do tworzenia linii świetlnych |
| 02 Baris 40 LED
Lampa w wersji do montażu natynkowego i zwieszanego | 06 Baris 52 LED X, T, L, V
Łączniki do tworzenia różnorodnych linii świetlnych |
| 03 Baris 40 LED UGR
Lampa w wersji do montażu natynkowego i zwieszanego z UGR<19 | 07 Baris 52 Led P GK
Lampa do montażu podtynkowego w sufitach gipsowo - kartonowych |
| 04 Baris 40/52 LED Kinkiet
Kinkiet ścienny | 08 Baris 52 LED SM
Lampa w wersji do montażu podtynkowego w sufitach modułowych |



Najważniejsze różnice pomiędzy wersją 52 i 40:

- Wersja 52 to system modułowy zawierający łączniki X, T, L, V
- Wersja 52 umożliwia tworzenie linii świetlnych do 25 metrów bez łączeń klosza
- Wersja 52 charakteryzuje się stopniem szczelności IP44
- Wersja 52 umożliwia doposażenie lampy o komponenty IoT
- Wersja 40 to pojedyncza, autonomiczna lampa, która nie jest dostępna w wariantach do montażu podtynkowego

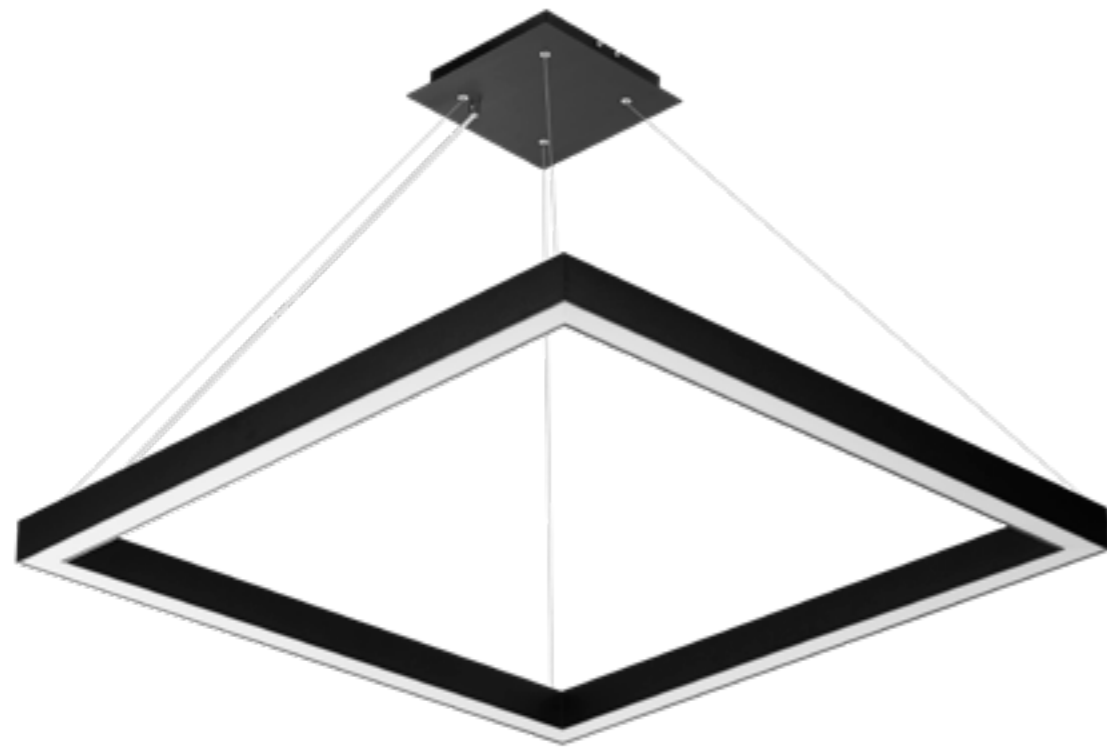

Baris Square 40 LED

do 110 lm/W IP20 

Moc znamionowa [W]: 32 - 116

Strumień świetlny [lm]: 3200 - 11700

Sposób montażu: zwieszany

Materiał korpusu: aluminium

Kolor korpusu: biały, czarny, szary

Materiał klosza: PC

Rodzaj klosza: OPAL, PRM

Wymiary A/B/C [mm]: 1162/1162/52, 882/882/52, 602/602/52

Cechy wyróżniające:

- Solidna obudowa
- Nowoczesne wzornictwo
- Wysoka skuteczność świetlna
- Kompaktowa konstrukcja
- Elastyczność doboru wersji klosza, koloru oraz długości zwiesi

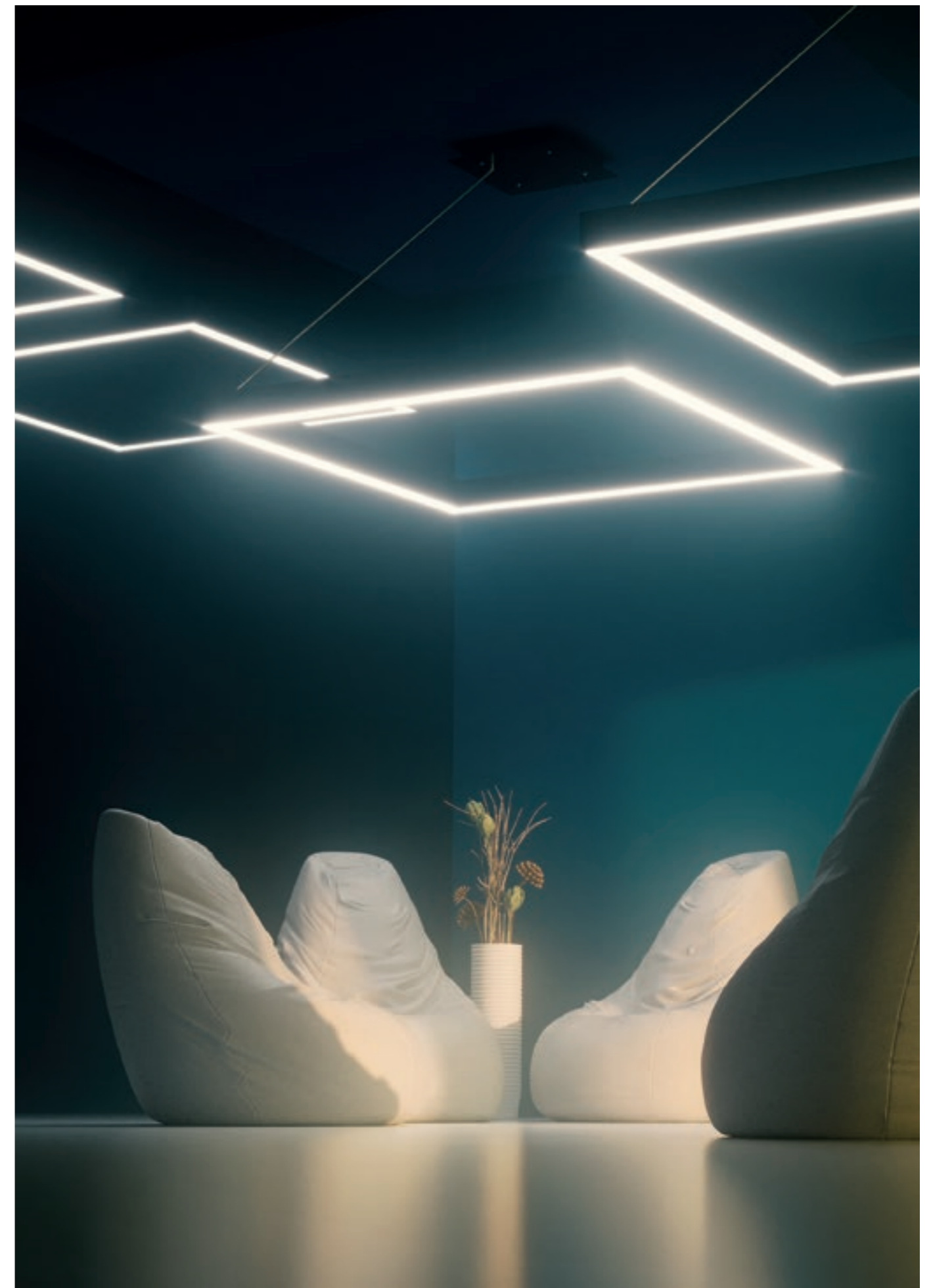
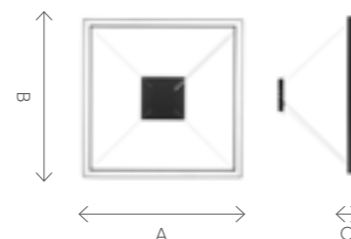

Zastosowanie lampy Baris Square 40 LED.

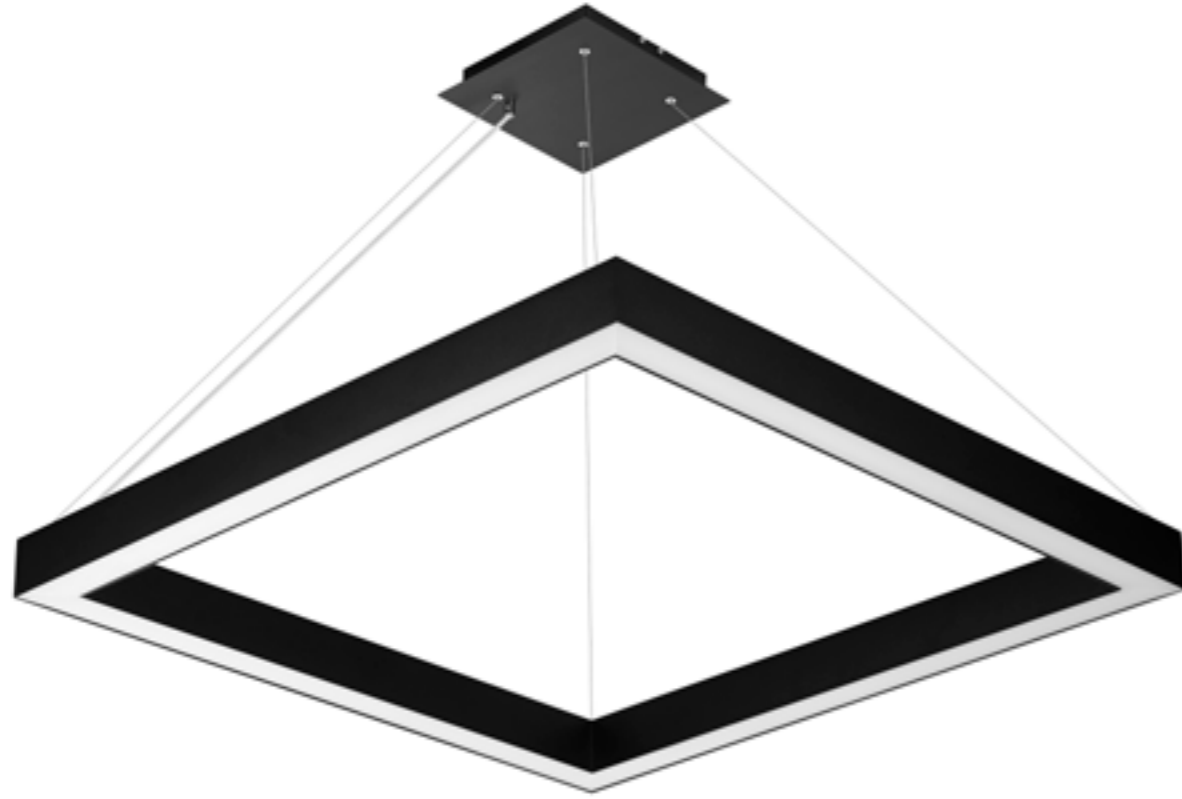

Baris Square 52 LED

do 114 lm/W IP40 

Moc znamionowa [W]: 32 - 145

Strumień świetlny [lm]: 3100 - 15100

Sposób montażu: zwieszany

Materiał korpusu: aluminium

Kolor korpusu: biały, czarny, szary

Materiał klosza: PC

Rodzaj klosza: OPAL, PRM

Wymiary A/B/C [mm]: 1173/1173/69, 1453/1453/69, 893/893/69, 613/613/69

Cechy wyróżniające:

- Solidna obudowa
- Nowoczesne wzornictwo
- Wysoka skuteczność świetlna
- Kompaktowa konstrukcja
- Wersje o szczelności IP40
- Elastyczność doboru wersji klosza, koloru oraz długości zwiesi

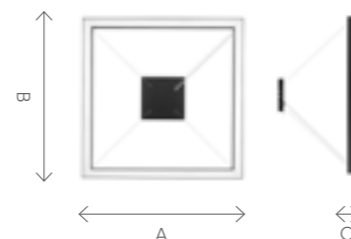

Zastosowanie lampy Baris Square 40 LED.



Baris 40 LED

do 131 lm/W IP44/IP20

Moc znamionowa [W]: 14 - 50

Strumień świetlny [lm]: 1300 - 5900

Sposób montażu: natynkowy, zwieszany

Materiał korpusu: aluminium

Kolor korpusu: szary, biały, czarny

Materiał klosza: PC

Rodzaj klosza: OPAL, PRM

Wymiary A/B/C [mm]: 1140/53/40, 1421/53/40, 860/53/40, 579/53/40

Cechy wyróżniające:

- Solidna obudowa
- Wąski profil
- Wysoka skuteczność świetlna
- Kompaktowa konstrukcja
- Wersje o szczelności IP44
- Elastyczność doboru wersji klosza, koloru oraz długości zwiesi

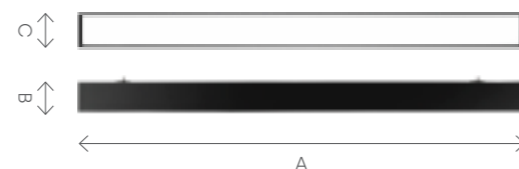

Zastosowanie lampy Baris 40 LED w sali konferencyjnej.



Baris 40 LED UGR

do 126 lm/W IP44/IP20

Moc znamionowa [W]: 19 - 44

Strumień świetlny [lm]: 2200 - 5100

Sposób montażu: zwieszany, natynkowy

Materiał korpusu: aluminium

Kolor korpusu: szary, biały, czarny

Materiał klosza: PMMA

Rodzaj klosza: transparentny

Wymiary A/B/C [mm]: 1140/53/40, 1421/53/40

Cechy wyróżniające:

- Brak efektu olśnienia
- Wąski profil
- Wysoka skuteczność świetlna
- Kompaktowa konstrukcja
- Wersje o szczelności IP44
- Elastyczność doboru wersji klosza, koloru oraz długości zwiesi

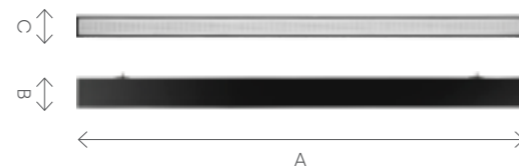

Baris 40 LED UGR Plus

do 131 lm/W IP44/IP20

Moc znamionowa [W]: 19 - 45

Strumień świetlny [lm]: 1875 - 5875

Sposób montażu: zwieszany, natynkowy

Materiał korpusu: aluminium

Kolor korpusu: szary, biały, czarny

Materiał klosza: PC

Rodzaj klosza: transparentny

Wymiary A/B/C [mm]: 1140/53/40/, 1421/53/40

Cechy wyróżniające:

- Unikalne wzornictwo
- Energooszczędne moduły LED
- Układ optyczny w formie soczewki z rastrem parabolicznym
- Możliwość współpracy z zewnętrznymi systemami sterowania oświetleniem w standardzie DALI

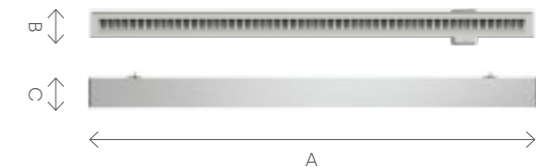

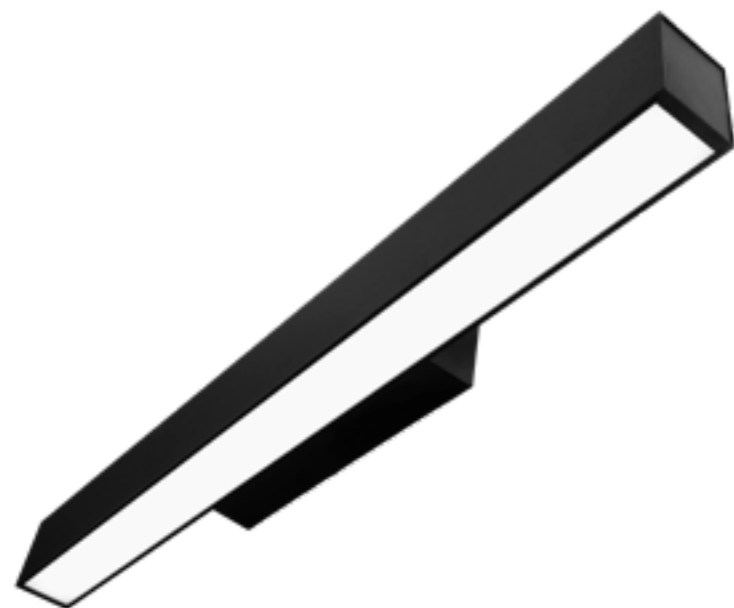

Baris 40 LED Kinkiet

do
85 lm/W IP44 

Moc znamionowa [W]: 7 - 39

Strumień świetlny [lm]: 550 - 4450

Sposób montażu: ścienny

Materiał korpusu: aluminium

Kolor korpusu: szary, biały, czarny

Materiał klosza: PC

Rodzaj klosza: OPAL, PRM

Wymiary A/B/C/D [mm]: 579/40/53/71, 860/40/53/71

Cechy wyróżniające:

- Kompaktowa konstrukcja
- Stopień szczelności IP44
- Eleganckie, minimalistyczne wzornictwo
- Prestiżowy design
- Solidna konstrukcja



Zastosowanie lampy Baris 40 LED w pokoju hotelowym.

Imponująca długość profilu bez łączeń oraz możliwość wymiany modułów LED.

Baris 52 LED



Baris 52 LED to inteligentna, energooszczędna lampa, która zapewnia uzyskanie oryginalnych aranżacji świetlnych w pomieszczeniach biurowych i reprezentacyjnych.

Wyposażona w ergonomiczny system montażu umożliwia tworzenie linii świetlnych bez łączeń profilu i klosza do 6 metrów oraz komponowanie praktycznie nieograniczonych ciągów oraz prostych kształtów i figur.

Kolejnym walorem lampy jest jej energooszczędność. Zastosowano tu najwyższej klasy moduły LED oraz inteligentne rozwiązania ograniczające zużycie energii elektrycznej.

25 m

jednolitej formy klosza



Większa funkcjonalność dzięki IoT

Lampa może współpracować z inteligentnymi modułami IoT, co dodatkowo pozwala zoptymalizować poziom i ilość dostarczanego przez nią światła.



Łatwa wymiana

Modułowość lampy pozwala na wymianę elementów elektronicznych, takich jak moduł LED, zasilacz oraz wymianę klosza.



Wygodny montaż

Wygodne plastikowe klipsy łączące moduł oświetleniowy LED z aluminiowym profilem lampy.



Dedykowany uniwersalny klosz

Dedykowana elastyczna krawędź klosza pozwala na uzyskanie szczelności IP44 oraz do 25 metrów jednolitej długości klosza.



Baris 52 LED

do
129 lm/W IP44

Moc znamionowa [W]: 14 - 84

Strumień świetlny [lm]: 1750 - 9600

Sposób montażu: zwieszany, natynkowy

Materiał korpusu: aluminium

Kolor korpusu: szary, biały, czarny

Materiał klosza: PC

Rodzaj klosza: OPAL, PRM, UGR

Wymiary A/B/C [mm]: 1143-5623/52/69

Cechy wyróżniające:

- Tworzenie linii świetlnych o długości do 6 m bez łączeń profilu i do 25 m bez łączenia klosza
- Możliwa wymiana podzespołów dzięki modułowości
- Elastyczność w doborze wersji klosza, koloru, długości (co 14 cm)
- Dostępne wersje z rastrem ograniczającym stopień oślnienia UGR<19
- Łączniki L, X, T

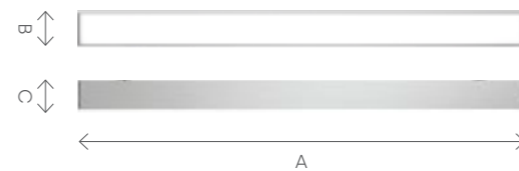

Zastosowanie zwieszanej wersji lampy Baris 52 LED w sali konferencyjnej.



Baris 52 LED X/T/L/V

do
126 lm/W IP20 

Moc znamionowa [W]: 17

Strumień świetlny [lm]: 2100

Sposób montażu: natynkowy, zwieszany

Materiał korpusu: aluminium

Kolor korpusu: szary, biały, czarny

Materiał klosza: PC

Rodzaj klosza: OPAL/PRM/UGR

Wymiary: w karcie szczegółowej

Cechy wyróżniające:

- Aluminiowy korpus
- Wyposażony w zintegrowaną elektronikę i klosz
- Uniwersalne rozwiązanie: do montażu natynkowego i zwieszanego
- Niezwykłe możliwości konfiguracji linii świetlnych

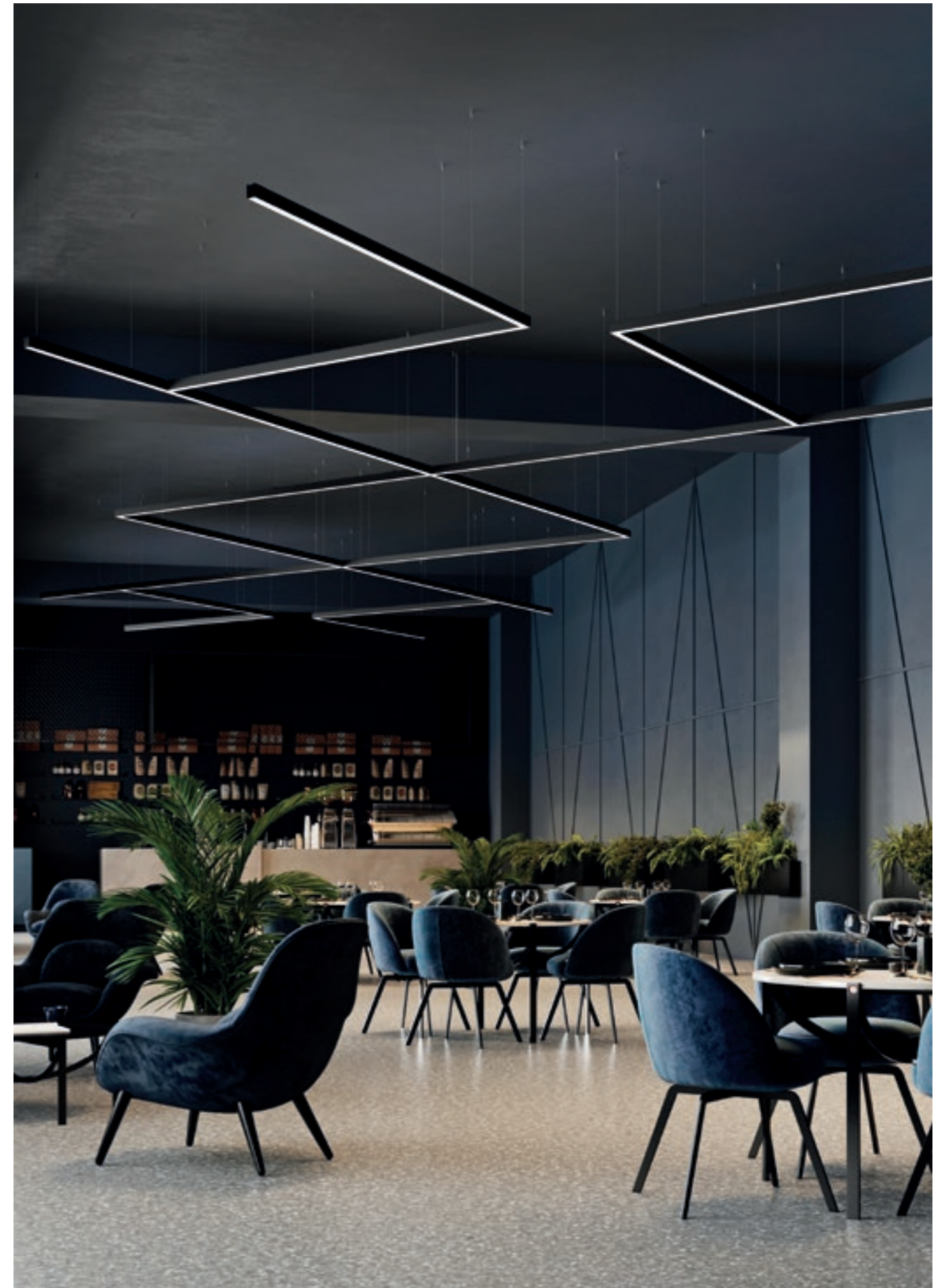

Zastosowanie zwieszanej wersji lampy Baris 52 LED i łączników liniowych w restauracji.



Baris 52 LED P GK

do 107 lm/W IP44/IP20

Moc znamionowa [W]: 9 - 64

Strumień świetlny [lm]: 700 - 6948

Sposób montażu: podtynkowy w sufitach GK

Materiał korpusu: aluminium

Kolor korpusu: szary, czarny, biały

Materiał klosza: PC

Rodzaj klosza: OPAL, UGR, PRM

Wymiary A/B/C [mm]: 586/69/37, 1145/69/37, 1425/69/37, 2265/69/37

Cechy wyróżniające:

- Możliwa wymiana podzespołów dzięki modułowości
- Elastyczność w doborze wersji klosza, koloru, długości (co 14 cm)
- Dostępne wersje z rastrem ograniczającym stopień oślnienia UGR<19
- Wysokość profilu lampy tylko 37 mm
- Aluminiowy korpus

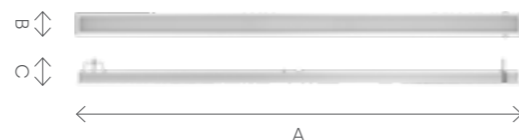

Zastosowanie podtynkowej wersji lampy Baris 52 LED w pomieszczeniu biurowym typu open space.



Baris 52 LED Single

do 109 lm/W IP44

Moc znamionowa [W]: 9 - 66

Strumień świetlny [lm]: 850 - 6800

Sposób montażu: natynkowy, zwieszany

Materiał korpusu: aluminium

Kolor korpusu: biały, czarny, szary

Materiał klosza: PC

Rodzaj klosza: OPAL, PRM, UGR

Wymiary A/B/C [mm]: 583, 1143, 1423, 2263/52/69

Cechy wyróżniające:

- Współpraca z inteligentnymi modułami IoT
- Modułowość i rozbieralność lampy
- Ergonomiczny system zwieszania
- Wysoki współczynnik szczelności IP

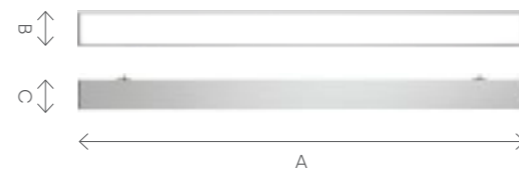

Baris 52 LED DIR/IND Single

do 115 lm/W IP44

Moc znamionowa [W]: 44 - 88

Strumień świetlny [lm]: 4950 - 9900

Sposób montażu: zwieszany

Materiał korpusu: aluminium

Kolor korpusu: biały, czarny, szary

Materiał klosza: PC

Rodzaj klosza: OPAL, PRM

Wymiary A/B/C [mm]: 1143, 1423, 2263/52/69

Cechy wyróżniające:

- Współpraca z inteligentnymi modułami IoT
- Dostępna wersja ze światłem pośrednim
- Modułowość i rozbieralność lampy
- Ergonomiczny system zwieszania
- Wysoki współczynnik szczelności IP

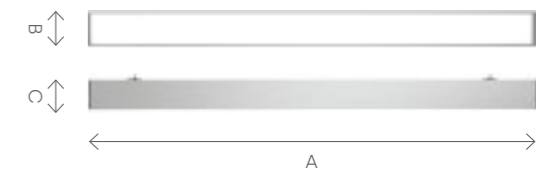



Baris 52 LED P SM

do 92 lm/W IP44/IP20 

Moc znamionowa [W]:	9 - 45
Strumień świetlny [lm]:	850 - 4500
Sposób montażu:	podtynkowy w sufitach modułowych
Materiał korpusu:	aluminium

Kolor korpusu:	biały, czarny, szary
Materiał klosza:	PC
Rodzaj klosza:	OPAL, PRM
Wymiary A/B/C [mm]:	1193/69/60, 1793/69/60, 593/69/60

Cechy wyróżniające:

- Solidna obudowa wykonana z aluminium
- Klosz: OPAL (miękkie światło) lub PRM (redukcja efektu olśnienia)
- Kompletny system montażowy umożliwiający szybką i prostą instalację w sufitach modułowych.
- Wysoka jednorodność świetlna SDCM ≤3
- Niska waga

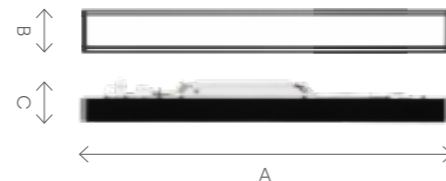

Wizualizacja zastosowania lampy Baris 52 LED w wersji do sufitów modułowych.



Baris 52 LED Kinkiet

do 108 lm/W IP44 

Moc znamionowa [W]: 13 - 26

Strumień świetlny [lm]: 1300 - 2750

Sposób montażu: ścienny

Materiał korpusu: aluminium

Kolor korpusu: szary, biały, czarny

Materiał klosza: PC

Rodzaj klosza: OPAL, PRM

Wymiary A/B/C/D [mm]: 864/52/69/82

Cechy wyróżniające:

- Dostępne wersje DIR/IND zapewniają dwukierunkowy rozsył światła dół/góra w proporcjach 65/35
- Stopień szczelności IP44
- Eleganckie, minimalistyczne wzornictwo
- Prestiżowy design
- Solidna konstrukcja



Zastosowanie lampy Baris 52 LED Kinkiet w muzeum



Expo Adjust

do
111 lm/W IP20 

Moc znamionowa [W]:	19 - 37
Strumień świetlny [lm]:	1700 - 3450
Sposób montażu:	do szynoprzewodu, natynkowy, podtynkowy
Materiał korpusu:	aluminium, puszka ABS

Kolor korpusu:	biały, czarny
Materiał klosza:	PC
Rodzaj optyki:	soczewka transparentna
Wymiary A/B/C [mm] :	85/95/98-116

Cechy wyróżniające:

- Wybrane wersje posiadają swobodną regulację kąta świecenia (22-55°), poprzez ręczny obrót obudowy lampy na zasadach zbliżonych do działania obiektywu („zoom”)
- Kompatybilność z systemem szynoprzewodów
- Wersje ze sterowaniem DIMM - DALI
- Brak emisji promieniowania ultrafioletowego i podczerwonego oraz wysoki współczynnik oddawania barw (Ra>90)

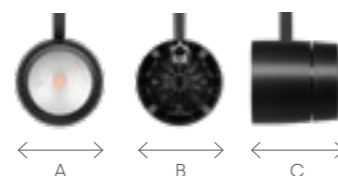

Zastosowanie systemu Expo Adjust w drogerii butikowej.



Expo Adjust Shop

do 111 lm/W IP20 

Moc znamionowa [W]: 19 - 35

Strumień świetlny [lm]: 1000 - 3200

Sposób montażu: do szynoprzewodu, natynkowy, podtynkowy

Materiał korpusu: aluminium, puszka ABS

Kolor korpusu: biały, czarny

Materiał klosza: PC

Rodzaj optyki: soczewka transparentna

Wymiary A/B/C [mm] : 85/95/98-116

Cechy wyróżniające:

- Brak emisji promieniowania ultrafioletowego i podczerwonego
- Wersja: Mięso i wędliny - temperatura barwowa przesunięta bliżej koloru znanego nam jako „czerwony” (Ra 80). Produkty mięsne wyglądają bardziej apetycznie i świeżo
- Wersja: Chleb - barwa światła przesunięta bliżej barwy znanego nam jako „żółta” (3000K, Ra 90). Wypieki są bardziej nasycone kolorem, przez co wyglądają świeżo
- Wersja: Biżuteria - barwa światła przesunięta bliżej koloru, który znamy jako „biały” (4000K, Ra 90). Kolor ten może być dedykowany do ekspozycji innych kategorii produktów. Jest uniwersalna i zwraca uwagę na szczegóły. Pozwoli lepiej wyeksponować produkt.

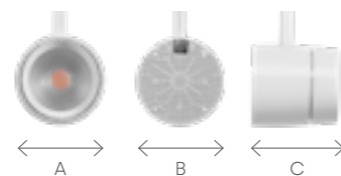

Zastosowanie systemu Expo Adjust Shop w sklepie jubilerskim.



Expo LED 2

— Dostępne wersje „Mini”

do 144 lm/W IP20

Moc znamionowa [W]:	9 - 35	Kolor korpusu:	biały, czarny
Strumień świetlny [lm]:	1046 - 4227	Materiał optyki:	aluminium
Sposób montażu:	do szynoprzewodu	Rodzaj optyki:	odbłyśnik
Materiał korpusu:	aluminium, puszka ABS	Wymiary A/B [mm] :	107/225

Cechy wyróżniające:

- Brak emisji promieniowania ultrafioletowego i podczerwonego
- Wysoki współczynnik oddawania kolorów
- Trzy kąty rozsyłu światła 15°, 38°, 60°
- Wysoka skuteczność świetlna
- Wysoka trwałość

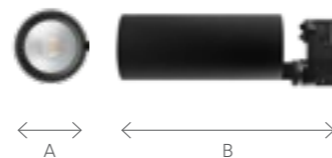

Expo LED 3 Mini

do 147 lm/W IP20

Moc znamionowa [W]:	9 - 22	Kolor korpusu:	biały, czarny
Strumień świetlny [lm]:	1046 - 2950	Rodzaj optyki:	odbłyśnik
Sposób montażu:	do szynoprzewodu	Materiał optyki:	aluminium
Materiał korpusu:	aluminium	Wymiary A/B [mm] :	86/185

Cechy wyróżniające:

- Kompatybilność z systemem szynoprzewodów
- Brak emisji promieniowania ultrafioletowego i podczerwonego
- Wysoki współczynnik oddawania barw (Ra>90)

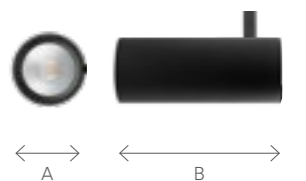

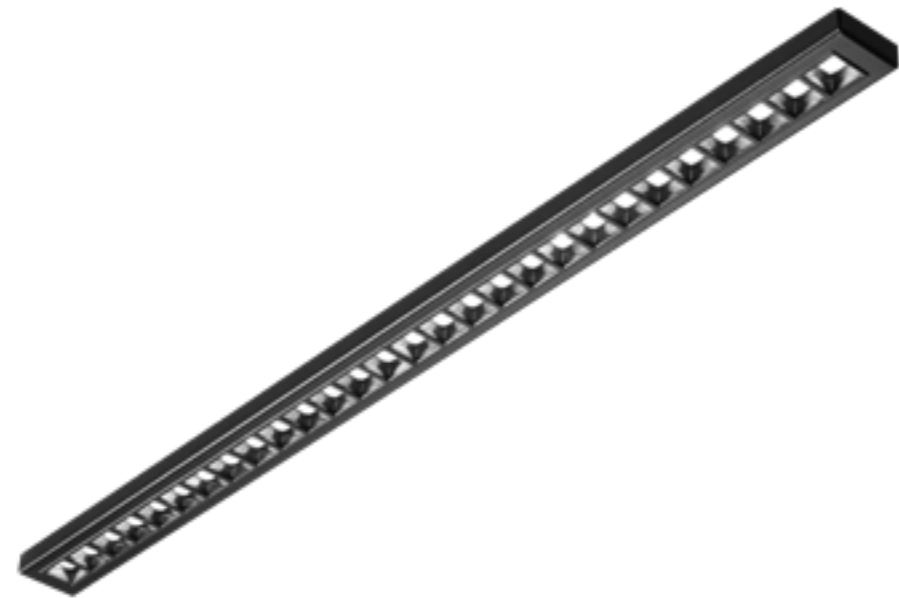

Terrano

do
113 lm/W IP20 

Moc znamionowa [W]: 9 - 56

Strumień świetlny [lm]: 1050 - 6300

Sposób montażu: natynkowy do profili sufitów modułowych

Materiał korpusu: stal malowana proszkowo

Kolor korpusu: czarny i biały

Materiał klosza: PC

Rodzaj optyki: soczewki

Wymiary A/B/C [mm]: 568/33/17

Cechy wyróżniające:

- Błyskawiczny i beznarzędziowy montaż
- Bardzo niski współczynnik oślnienia UGR w granicach 12 - 19
- Możliwość tworzenia kompozycji figur świetlnych
- Niska waga
- Kompaktowe wymiary

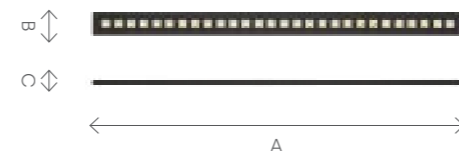

Zastosowanie systemu Terrano w biurze.



Terrano S

do
134 lm/W IP20 

Moc znamionowa [W]:	9 - 56	Kolor korpusu:	szary, czarny, biały
Strumień świetlny [lm]:	1050 - 6300	Materiał klosza:	PC
Sposób montażu:	do szynoprzewodu	Rodzaj optyki:	matryca soczewkowa
Materiał korpusu:	blacha stalowa malowana proszkowo	Wymiary A/B/C [mm]:	48/566/69, 48/1117/69

Cechy wyróżniające:

- Bardzo niski współczynnik oślnienia UGR w granicach 12 - 19
- Szybki montaż
- Wytrzymały metalowy korpus
- Kompatybilność z systemem szynoprzewodów

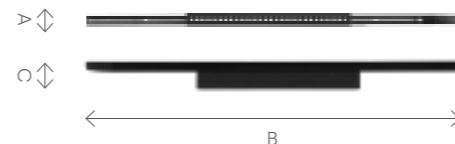

Terrano R

do
130 lm/W IP20 

Moc znamionowa [W]:	28 - 53	Kolor korpusu:	czarny, biały
Strumień świetlny [lm]:	3000 - 6300	Materiał klosza:	PC
Sposób montażu:	w sufitach modułowych	Rodzaj optyki:	matryca soczewkowa
Materiał korpusu:	blacha stalowa malowana proszkowo	Wymiary A/B/C [mm]:	1180/46/55

Cechy wyróżniające:

- Bardzo niski współczynnik oślnienia, UGR 12-19
- Szybki montaż
- Obrotowy układ świetlny w zakresie do 45°

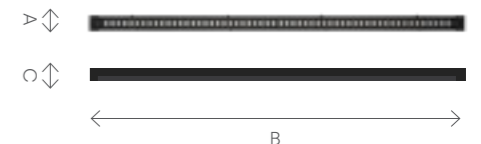



Terrano S/R

do 134 lm/W IP20 

Moc znamionowa [W]:	9 - 53
Strumień świetlny [lm]:	1050 - 6300
Sposób montażu:	do szynoprzewodu
Materiał korpusu:	blacha stalowa malowana proszkowo

Kolor korpusu:	czarny, biały
Materiał klosza:	PC
Rodzaj klosza:	matryca soczewkowa
Wymiary A/B/C [mm]:	48/1180/85, 48/630/85

Cechy wyróżniające:

- Bardzo niski współczynnik oślnienia UGR w granicach 12 - 19
- Szybki montaż
- Wersja o długości 630mm umożliwia obrót o 360° wokół własnej osi i obrót układu świetlnego o 45°
- Wersja o długości 1180mm umożliwia obrót układu świetlnego o 45°

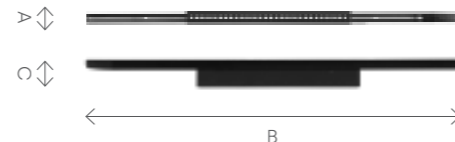

Zastosowanie systemu Terrano w galerii sztuki



Terrano S/R Duo

do 130 lm/W IP20 

Moc znamionowa [W]:	28 - 90	Kolor korpusu:	czarny, biały
Strumień świetlny [lm]:	3000 - 10100	Materiał klosza:	PC
Sposób montażu:	do szynoprzewodu	Rodzaj optyki:	matryca soczewkowa
Materiał korpusu:	blacha stalowa malowana proszkowo	Wymiary A/B/C [mm]:	630/98/85, 1180/98/85

Cechy wyróżniające:

- Bardzo niski współczynnik olśnienia, UGR 12-19
- Szybki montaż
- W wersjach o długości 630 mm i 1180 mm oba systemy oświetlenia można obracać niezależnie o 45°

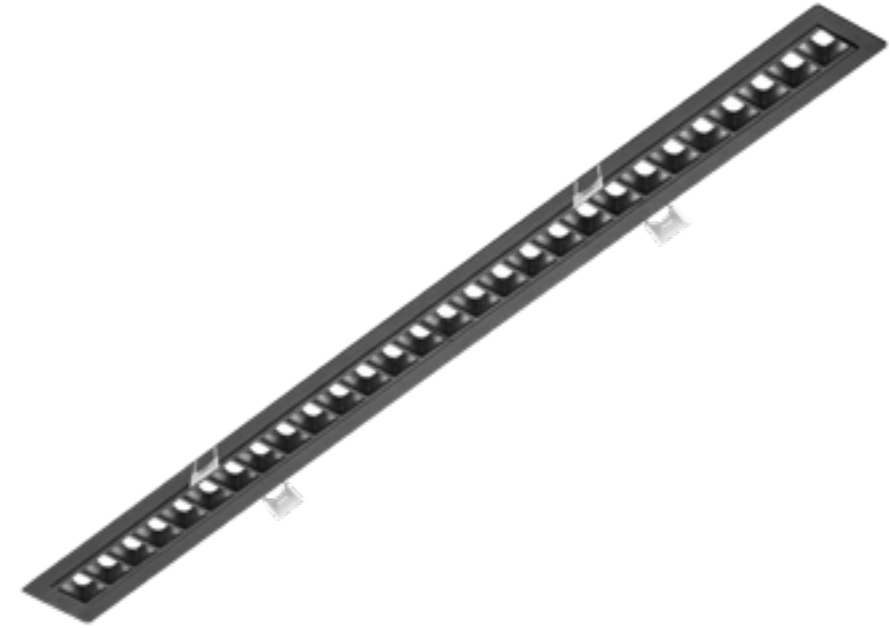
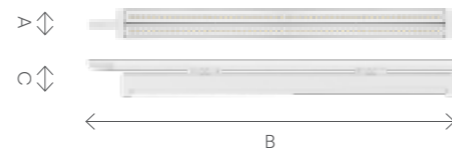

Terrano P

do 134 lm/W IP20 

Moc znamionowa [W]:	9 - 53	Kolor korpusu:	czarny, biały
Strumień świetlny [lm]:	1050 - 6300	Materiał klosza:	PC
Sposób montażu:	podtynkowy w sufitach modułowych	Rodzaj optyki:	matryca soczewkowa
Materiał korpusu:	blacha stalowa malowana proszkowo	Wymiary A/B/C [mm]:	566/40/34, 1117/40/34

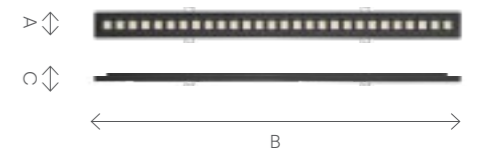

Cechy wyróżniające:

- Bardzo niski współczynnik olśnienia, UGR 12-19
- Szybki montaż





Tube LED Evo 2

do 121 lm/W IP65 IK08  

Moc znamionowa [W]:	14 - 36
Strumień świetlny [lm]:	1350 - 4200
Sposób montażu:	natynkowy, zwieszany
Materiał korpusu:	PC

Kolor korpusu:	szary, czarny
Materiał klosza:	PC, PMMA
Rodzaj optyki:	soczewka transparentna
Wymiary A/B/C [mm]:	785/45/42/, 1065/45/42/, 1346/45/42, 1626/45/42

Cechy wyróżniające:

- Nowoczesny design
- Wysoki stopień szczelności
- Wysoka odporność na uderzenia
- Uniwersalność zastosowania zarówno w biurze jak i w większych obiektach handlowo - przemysłowych
- Smukła konstrukcja - elegancja oraz dopasowanie do każdego wnętrza

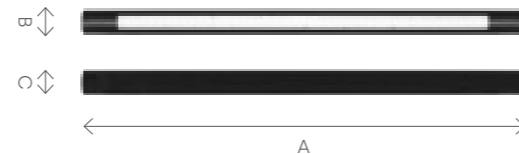

Zastosowanie systemu Tube LED Evo 2 w apartamencie.



Lampy Piatto LED 340 w stołówce szpitala



Piatto LED 340

do 60 lm/W IP20 

Moc znamionowa [W]:	9
Strumień świetlny [lm]:	520, 560
Sposób montażu:	zwieszany
Materiał korpusu:	aluminium malowane proszkowo

Kolor korpusu:	biało-żółty, czarno-srebrny, czarno-żółty
Materiał klosza:	PC
Rodzaj klosza:	OPAL
Wymiary A/B [mm]:	ø340/280

Cechy wyróżniające:

- Eleganckie wzornictwo
- Dekoracyjny charakter
- Minimalistyczny design
- Modne zestawienia kolorystyczne

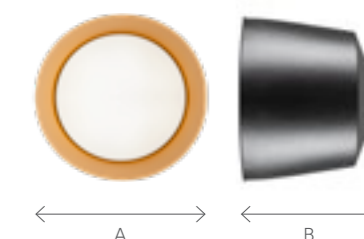



Piatto LED 610

do 76 lm/W IP20

Moc znamionowa [W]:	28 - 45	Kolor korpusu:	biało-złoty, czarno-srebrny, czarno-złoty
Strumień świetlny [lm]:	2050 - 3200	Materiał klosza:	HIPS, PMMA
Sposób montażu:	natynkowy, zwieszany	Rodzaj klosza:	OPAL
Materiał korpusu:	aluminium malowane proszkowo	Wymiary A/B [mm]:	ø610/150

Cechy wyróżniające:

- Eleganckie wzornictwo
- Dekoracyjny charakter
- Minimalistyczny design
- Modne zestawienia kolorystyczne

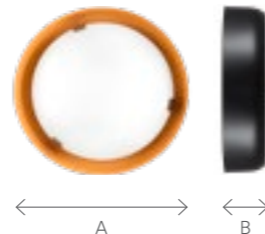

Madera Altus LED Evo

do 101 lm/W IP20 IK07

Moc znamionowa [W]:	50, 88	Kolor korpusu:	biały, szary, czarny
Strumień świetlny [lm]:	4650 - 8700	Materiał klosza:	PMMA
Sposób montażu:	zwieszany	Rodzaj klosza:	OPAL
Materiał korpusu:	aluminium, stal malowana proszkowo	Wymiary A/B/C [mm]:	900/900/120

Cechy wyróżniające:

- Duży wymiar: 900 mm x 900 mm
- Wysoka skuteczność świetlna
- Solidna, metalowa konstrukcja
- Miękkie światło
- Dostępna w trzech kolorach: czarnym, szarym i białym

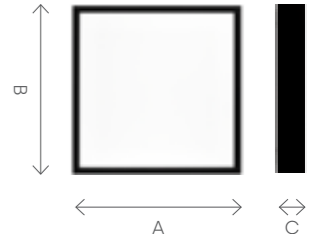



Capella LED Plus

do 103 lm/W IP65 IP54 IP20 IK07 IK06 

Moc znamionowa [W]:	11 - 26
Strumień świetlny [lm]:	950 - 2450
Sposób montażu:	zwieszany
Materiał korpusu:	ABS

Kolor korpusu:	biały, czerwony, czarny
Materiał klosza:	PC
Rodzaj klosza:	OPAL
Wymiary A/B [mm]:	ø320/177

Cechy wyróżniające:

- Wysoka wytrzymałość na uderzenia
- Bardzo wysoki stopień szczelności
- Wysokie walory estetyczne
- Markowe podzespoły
- Kompatybilność z komponentami IoT

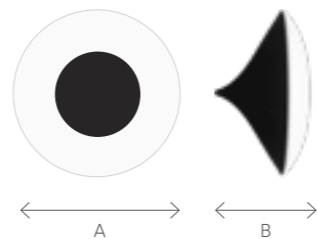

Zastosowanie lamp Capella LED Plus



Terra 2 LED

do 116 lm/W IP20

— Dostępna wersja Multi z nastawami mocy i strumieni

Moc znamionowa [W]:	20 - 72	Kolor korpusu:	czarny i biały
Strumień świetlny [lm]:	1900 - 8100	Rodzaj klosza:	Raster HE
Sposób montażu:	podtynkowy, natynkowy, zwieszany	Rodzaj optyki:	soczewka
Materiał korpusu:	stal malowana proszkowo	Wymiary A/B/C [mm]:	595/595/32, 595/595/36, 595/595/38

Cechy wyróżniające:

- Solidna metalowa konstrukcja
- Wysoka odporność na uderzenia
- Rastry ograniczające olśnienie
- Wysoka jednorodność świetlna SDCM ≤3
- Mnogość wersji montażowych, wymiarowych, kolorystycznych i mocy

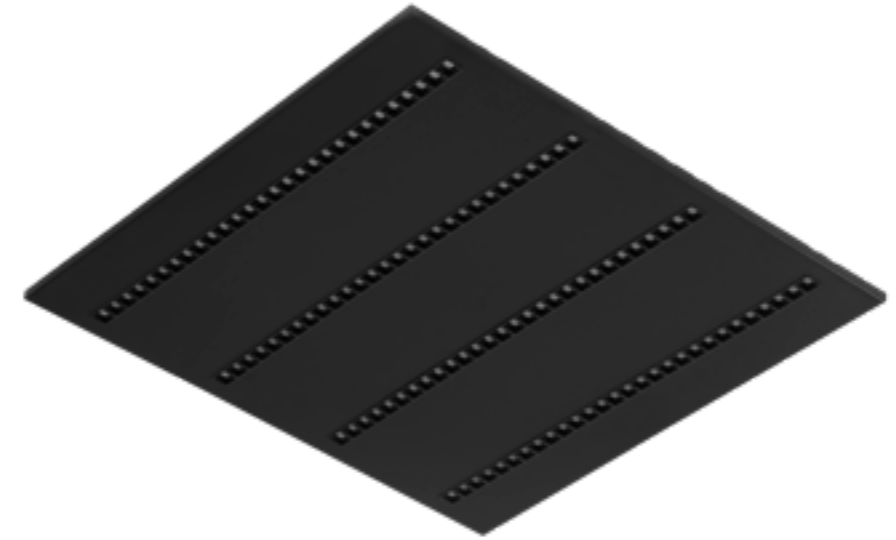
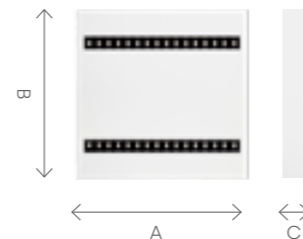

Terra 3 LED

do 137 lm/W IP20

Moc znamionowa [W]:	16 - 70	Kolor korpusu:	czarny i biały
Strumień świetlny [lm]:	1800 - 8600	Rodzaj optyki:	soczewka
Sposób montażu:	podtynkowy, zwieszany, natynkowy	Rodzaj klosza:	raster HE
Materiał korpusu:	stal malowana proszkowo	Wymiary A/B [mm]:	595/295/32, 595/595/32, 1195/295/32

Cechy wyróżniające:

- Solidna metalowa konstrukcja
- Wysoka odporność na uderzenia
- Rastry ograniczające olśnienie UGR na najlepszym poziomie nawet dla wysokich strumieni
- Wysoka jednorodność świetlna SDCM ≤3
- Mnogość wersji montażowych, wymiarowych, kolorystycznych i mocy

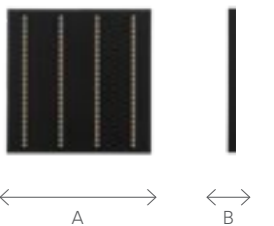

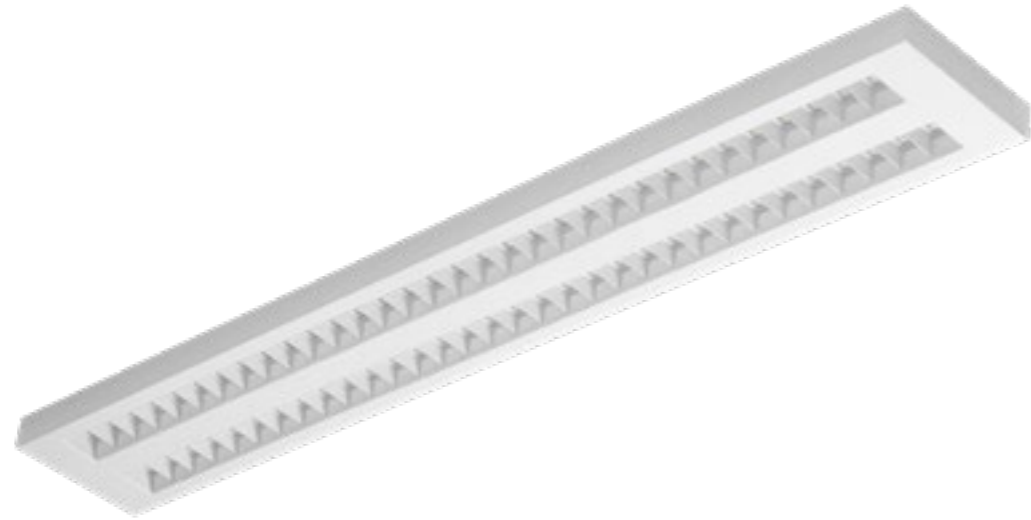

Terra 2 LED Long

— Dostępna wersja z asymetrycznym rozsytem światła

do
116 lm/W IP20 

Moc znamionowa [W]:	20 - 72
Strumień świetlny [lm]:	1800 - 8400
Sposób montażu:	natynkowy, podtynkowy, zwieszany
Materiał korpusu:	stal malowana proszkowo

Kolor korpusu:	czarny i biały
Rodzaj klosza:	Raster HE
Rodzaj optyki:	soczewka
Wymiary A/B/C [mm]:	595, 1195/140 - 300/32-38

Cechy wyróżniające:

- Solidna metalowa konstrukcja
- Wysoka odporność na uderzenia
- Rastry ograniczające olśnienie
- Wysoka jednorodność świetlna SDCM ≤ 3
- Mnogość wersji montażowych, wymiarowych, kolorystycznych i mocy

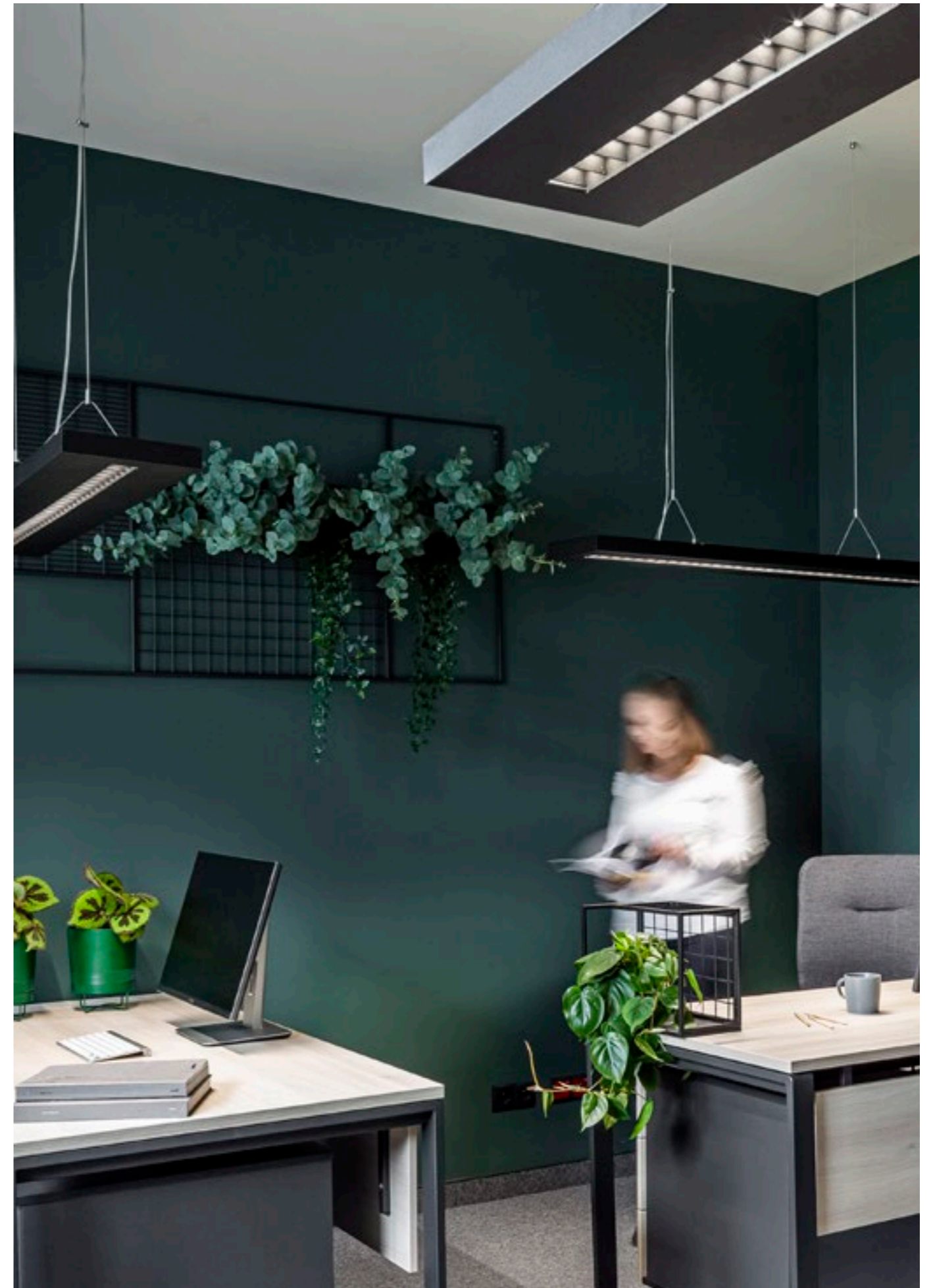
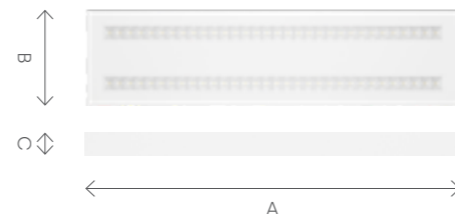

Zastosowanie systemu Terra 2 LED w biurach firmy Lena Lighting S.A. w Środzie Wielkopolskiej.

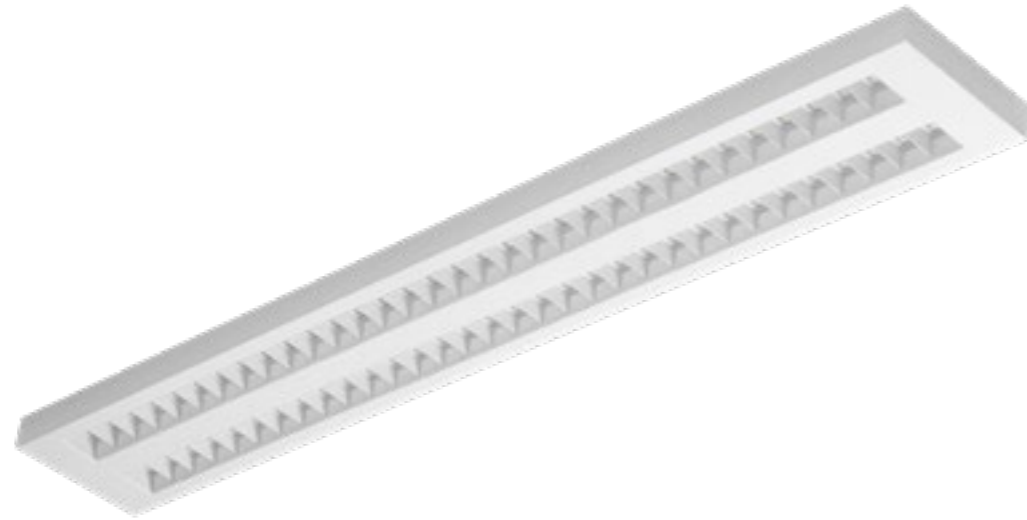

Terra 2 LED Long Asymmetric

do 116 lm/W IP20

Moc znamionowa [W]:	36	Kolor korpusu:	biały
Strumień świetlny [lm]:	4200	Rodzaj klosza:	Raster HE
Sposób montażu:	natynkowy	Rodzaj optyki:	soczewka
Materiał korpusu:	stal malowana proszkowo	Wymiary A/B/C [mm]:	1160/120/36

Cechy wyróżniające:

- Solidna metalowa konstrukcja
- Wysoka odporność na uderzenia
- Rastry ograniczające olśnienie
- Wysoka jednorodność świetlna SDCM ≤3
- Mnogość wersji montażowych, wymiarowych, kolorystycznych i mocy

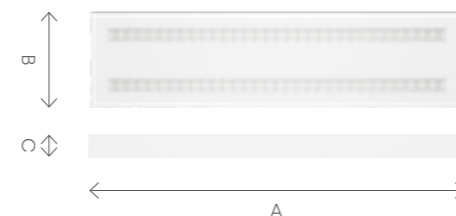

Tripact LED

do 100 lm/W IP40/IP20 IK07

— Dostępne wersje z okrągłym i kwadratowym wyprofilowaniem klosza

Moc znamionowa [W]:	24 - 60	Kolor korpusu:	biały
Strumień świetlny [lm]:	2300 - 6000	Materiał klosza:	PMMA
Sposób montażu:	podtynkowy	Rodzaj klosza:	OPAL
Materiał korpusu:	ABS	Wymiary A/B/C [mm]:	595/595/93

Cechy wyróżniające:

- Dekoracyjny klosz
- Możliwy montaż na suficie i ścianie
- Do montażu w sufitach modułowych
- Niska waga
- Sprawdzone rozwiązanie oparte na lampie Compact LED

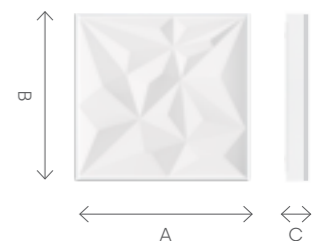

Mini- malistyczny design

Terraco to lampa o modernistycznej konstrukcji wyróżniająca się ciekawym minimalistycznym designem.

Stalowy korpus lampy dostępny jest w czterech wersjach kolorystycznych: srebrnej, grafitowej, białej i czarnej. Mnogość wersji o zróżnicowanych powierzchniach świecących umożliwia jej zastosowanie w rozlicznych miejscach i w różny sposób: w pionie i poziomie. Zamontowana na elewacji budynku może świecić w dół, w dół i w górę oraz na boki. Dostępna jest również wersja o obudowie asymetrycznej, z której światło pada na powierzchnię pod kątem. Lampa charakteryzuje się wysokim współczynnikiem szczelności IP54. Jest przeznaczona do montażu natynkowego.

Terraco sprawdzi się szczególnie jako zewnętrzne oświetlenie elewacyjne, oświetlenie tarasów, i balkonów. Niewielkie wymiary zwiększają zakres zastosowań - może rozświetlać wnęki czy trudnodostępne miejsca. Lampy Terraco mogą być również wykorzystywane we wnętrzach obiektów i rozmieszczone w rozmaity sposób na ścianie stanowić ciekawe aranżacje świetlne. Lampa pozwala na realizację dużej ilości ciekawych koncepcji oświetleniowych. Jest używana do iluminacji współczesnej architektury.

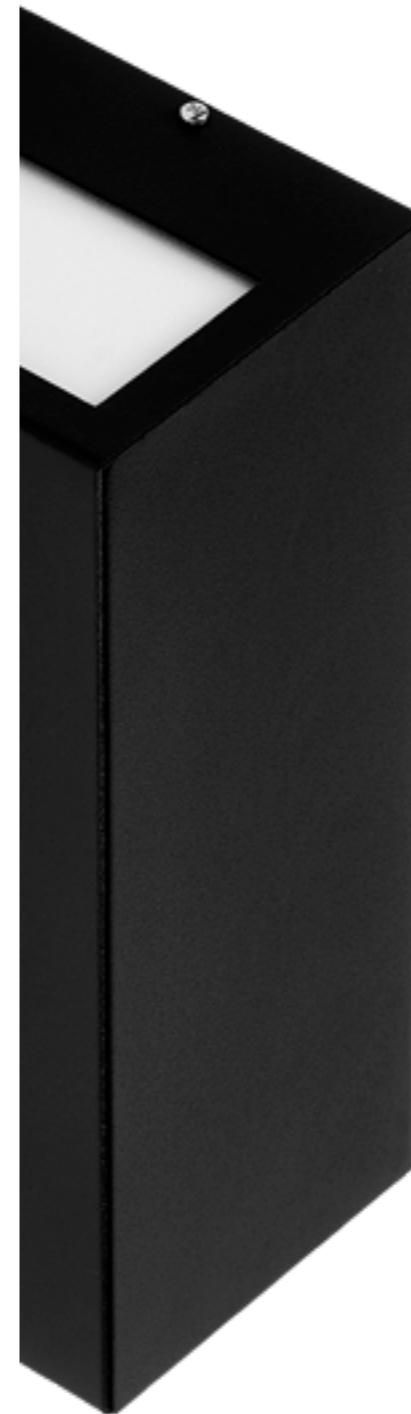

— Rodzina **Terraco**



różnych wersji

- 01 **DIR**
- 02 **DIR/IND**
- 03 **FRONT**
- 04 **SIDE**
- 05 **SIDE DIR/IND**
- 06 **Asymetryczna obudowa**



Terraco LED

do 67 lm/W IP54 IK04 ⚡

Moc znamionowa [W]: 8 - 17

Strumień świetlny [lm]: 250 - 1100

Sposób montażu: natynkowy

Materiał korpusu: stal

Kolor korpusu: biały, czarny, grafit, szary

Materiał klosza: PMMA

Rodzaj klosza: OPAL

Wymiary A/B/C [mm]: 260/110/100

Cechy wyróżniające:

- Mnogość wersji o zróżnicowanych powierzchniach świecących umożliwia jej zastosowanie w rozlicznych miejscach i w różny sposób: w pionie i poziomie
- Niewielkie wymiary zwiększają zakres jej zastosowań - może rozświetlać wnęki czy trudnodostępne miejsca



Nieszablonowe rozwiązania,
mnogość możliwości.





Oświetlenie Altezzo L 100 K na elewacji budynku



Altezzo L 100 K

do
130 lm/W IP65 IK08 ⚡

Moc znamionowa [W]: 5

Strumień świetlny [lm]: 600 - 650

Sposób montażu: na elewacji

Materiał korpusu: aluminium

Kolor korpusu: grafitowy

Materiał klosza: PC

Rodzaj optyki: soczewka z PMMA

Wymiary A/B/C[mm]: 40/100/250

Cechy wyróżniające:

- Lampy przeznaczone są do pracy w bardzo niskich i wysokich temperaturach od -30°C do +50 °C oraz w trudnych warunkach atmosferycznych
- Brak efektu zanieczyszczania światłem

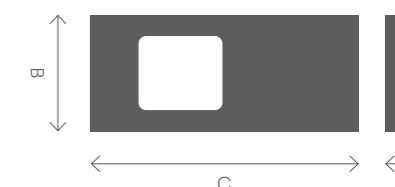



Altezzo L 150 K

do 130 lm/W IP65 IK08 

Moc znamionowa [W]: 40

Strumień świetlny [lm]: 4600 - 5200

Sposób montażu: na elewacji

Materiał korpusu: aluminium

Kolor korpusu: grafitowy

Materiał klosza: PC

Rodzaj optyki: soczewka z PMMA

Wymiary A/B/C[mm]: 40/100/250

Cechy wyróżniające:

- Lampy przeznaczone są do pracy w bardzo niskich i wysokich temperaturach od -30°C do +50 °C oraz w trudnych warunkach atmosferycznych
- Brak efektu zanieczyszczania światłem



Oświetlenie Altezzo L 150 K na elewacji budynku

Oświetlenie **inwestycyjne**



Kasetony

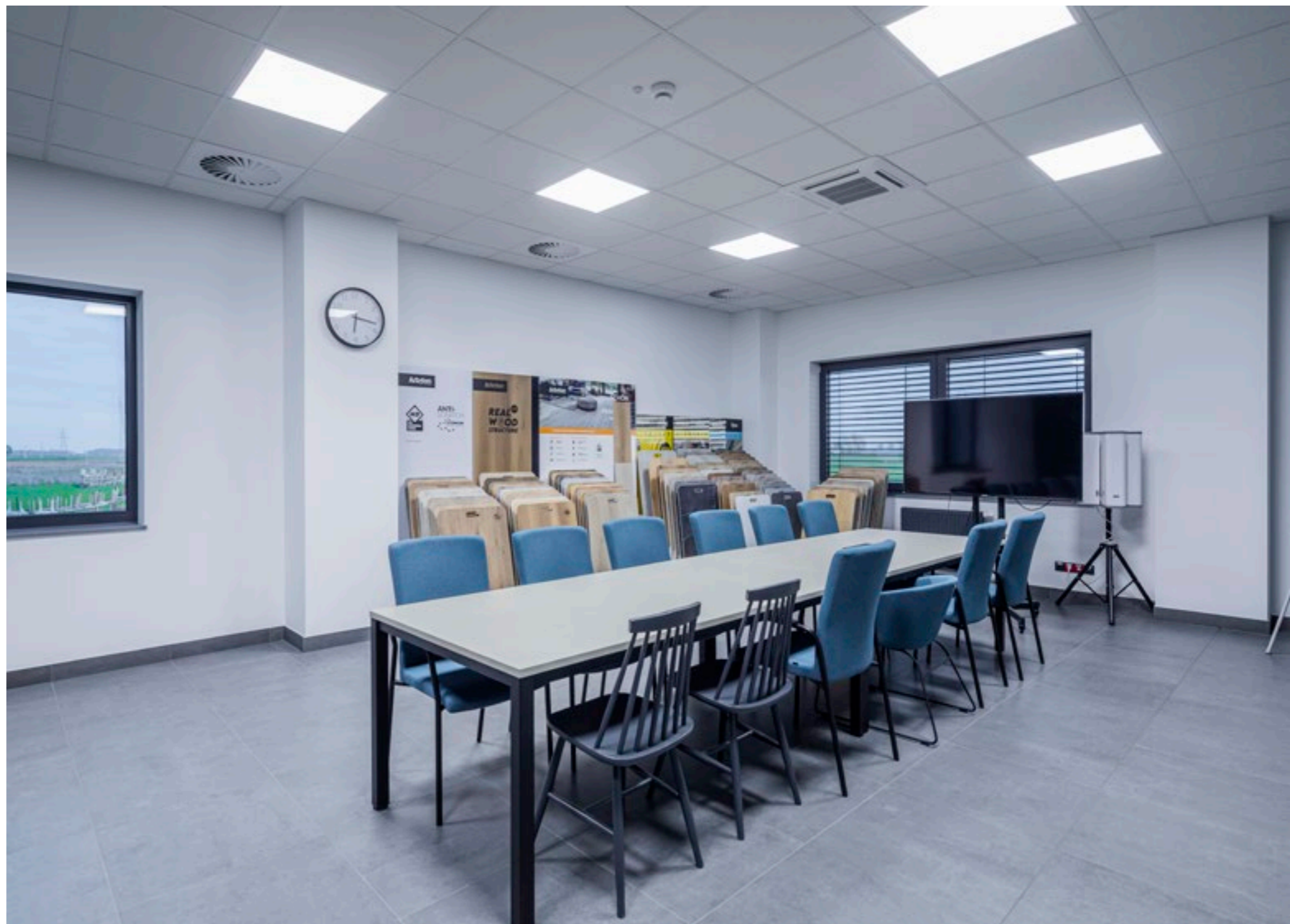

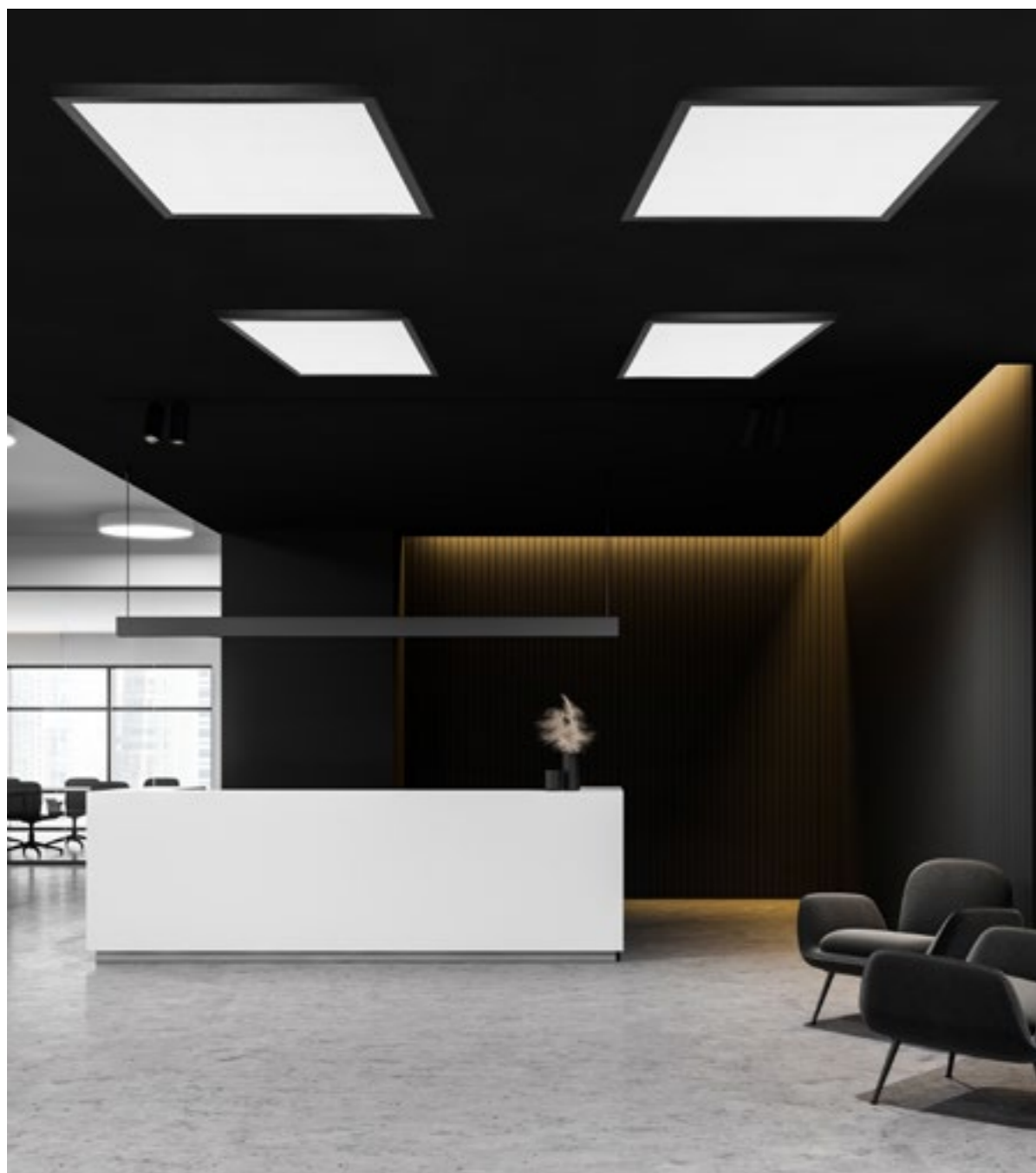

HARMONIA Z NOWOCZESNYM, PURYSTYCZNYM DESIGNEM

Rodzaj oświetlenia i obszar jego zastosowania wymaga odpowiedniego doboru parametrów w procesie projektowym. Projektując z pozoru dwie różne lampy, o różnych parametrach świetlnych i innych funkcjonalnościach, mieliśmy na względzie ich wspólne wykorzystanie w różnych pomieszczeniach tego samego budynku.

Jedna rodzina – różne parametry i dedykowane zastosowania.

System szybkiego montażu i doskonałe parametry świetlne



SQ 600 LED to zaprojektowana od podstaw, nowoczesna linia lamp natynkowych polecana szczególnie do pomieszczeń biurowych, przestronnych korytarzy i przestrzeni użyteczności publicznej. Specjalny system soczewek zapewnia homogeniczny efekt świecenia i równomierne rozświetlenie powierzchni klosza. Zastosowanie klosza pryzmatycznego pozwala na ograniczenie efektu olśnienia. Ogromną zaletą SQ 600 LED jest łatwość montażu i serwisowania. Niska waga oraz system zatraskiwania klosza powoduje, że instalacja lampy odbywa się sprawnie i szybko, bez użycia specjalistycznych narzędzi.

SQ 300 LED to nowa linia kwadratowych plafonów, które mogą być stosowane w mniejszych pomieszczeniach i na korytarzach. Korpus wykonany z tworzywa wpływa na niską wagę i wysoką odporność na uderzenia (IK08). Klosz z polistyrenu PS gwarantuje doskonałe właściwości świetlne. Specjalny system soczewek zapewnia homogeniczny efekt świecenia i równomierne rozświetlenie powierzchni klosza. Lampa SQ 300 LED dostępna jest w wersjach z czujnikiem ruchu RCR oraz ze sterowaniem DIMM DALI.

Rodzina **SQ 300/600**



SQ 600 LED

do 151 lm/W IP44/IP20 IP20

Moc znamionowa [W]:	18 - 73	Kolor korpusu:	biały, czarny
Strumień świetlny [lm]:	2650 - 10900	Materiał klosza:	PS
Sposób montażu:	natynkowy, podtynkowy	Rodzaj klosza:	OPAL, PRM
Materiał korpusu:	ABS	Wymiary A/B/C [mm]:	592/592/44

Cechy wyróżniające:

- Niska waga
- Szybki i prosty montaż
- Uniwersalność (wersja natynkowa z możliwością montażu podtynkowego w sufitach modułowych)
- Raster ograniczający efekt olśnienia

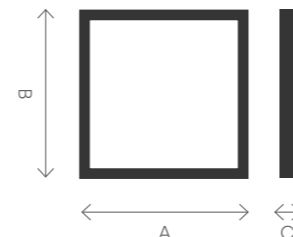

SQ 300 LED Plus

do 96 lm/W IP54 IK08

— Dostępna wersja budżetowa VD z zasilaniem sekwencyjnym

Moc znamionowa [W]:	24, 25	Kolor korpusu:	biały, czarny
Strumień świetlny [lm]:	2100 - 2800	Materiał klosza:	PS
Sposób montażu:	natynkowy	Rodzaj klosza:	OPAL
Materiał korpusu:	ABS	Wymiary A/B/C [mm]:	300/300/58

Cechy wyróżniające:

- Lampa posiada certyfikat ENEC
- Niska waga
- Szybki i prosty montaż
- Wysoka odporność na uderzenia
- Wysoka szczelność

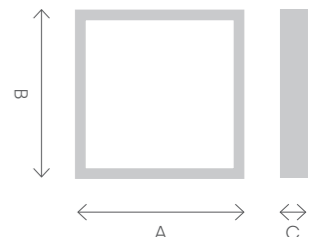



SQ 1200x300 LED

do
130 lm/W IP44/IP20 IP20 Ⓡ

Moc znamionowa [W]:	25 - 58
Strumień świetlny [lm]:	2900 - 7500
Sposób montażu:	natynkowy, podtynkowy
Materiał korpusu:	ABS

Kolor korpusu:	biały, czarny
Materiał klosza:	PS
Materiał optyki:	OPAL, PRM
Wymiary A/B/C [mm]:	1190/290/46

Cechy wyróżniające:

- Niska waga
- Szybki i prosty montaż
- Uniwersalność (wersja natynkowa z możliwością montażu podtynkowego w sufitach modułowych)
- Raster ograniczający efekt olśnienia

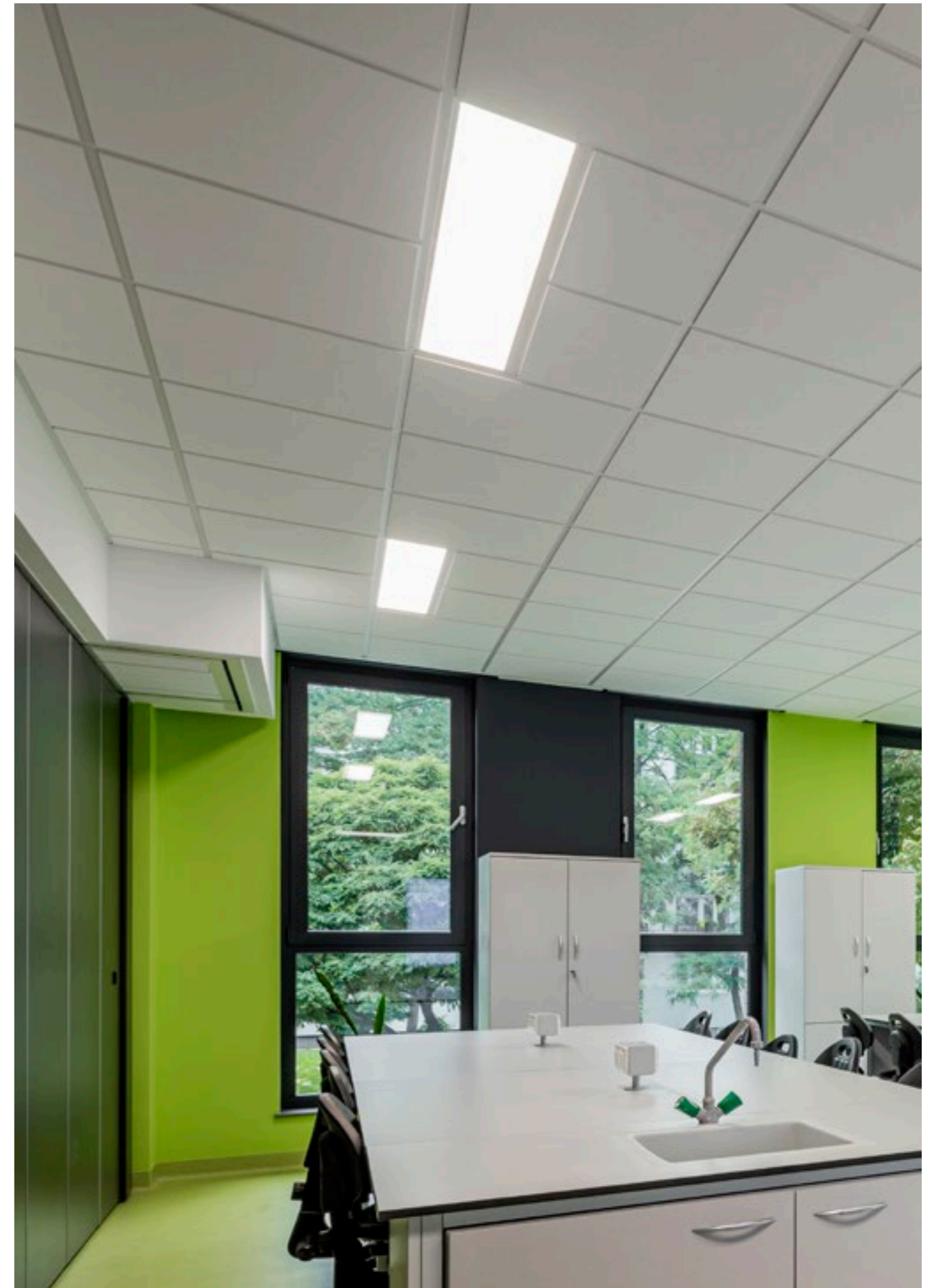

Zastosowanie systemu SQ w sali szkolnej



Zastosowanie lampy Contra LED

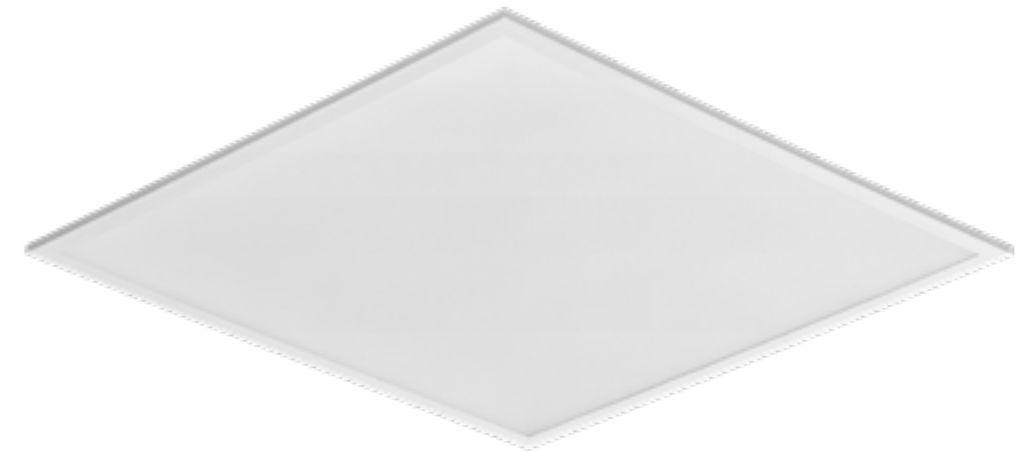

Contra LED

do
146 lm/W IP20 IK06 

Moc znamionowa [W]: 24 - 36

Strumień świetlny [lm]: 3200 - 5000

Sposób montażu: podtynkowy, natynkowy,
zwieszany

Materiał korpusu: aluminium powlekane

Kolor korpusu: biały

Materiał klosza: PS

Rodzaj klosza: PRM, MAT

Wymiary A/B/C [mm]: 595/595/39, 1195/295/39

Cechy wyróżniające:

- Niskim, smukłym profilem i eleganckim wyglądem
- Przystosowana do montażu podtynkowego w sufitach modułowych, natynkowego lub zwieszanego przy zastosowaniu dodatkowej ramki (dostępnej jako akcesorium)
- Perfekcyjne rozproszenie światła

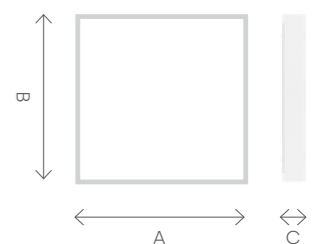



Plano LED Evo

— Dostępna wersja UGR<19 zmniejszająca efekt olśnienia

do 110 lm/W IP40/IP20 IK07

Moc znamionowa [W]:	30 - 54	Kolor korpusu:	biały
Strumień świetlny [lm]:	3000 - 5700	Materiał klosza:	PS
Sposób montażu:	podtynkowy, natynkowy	Rodzaj klosza:	OPAL, PRM, PMMA
Materiał korpusu:	aluminium	Wymiary A/B/C [mm]:	595/595/9, 620/620/9, 1195/295/9

Cechy wyróżniające:

- Elegancki, minimalistyczny design
- Niski profil (płaski)
- Niska waga
- Wersje prostokątne i kwadratowe

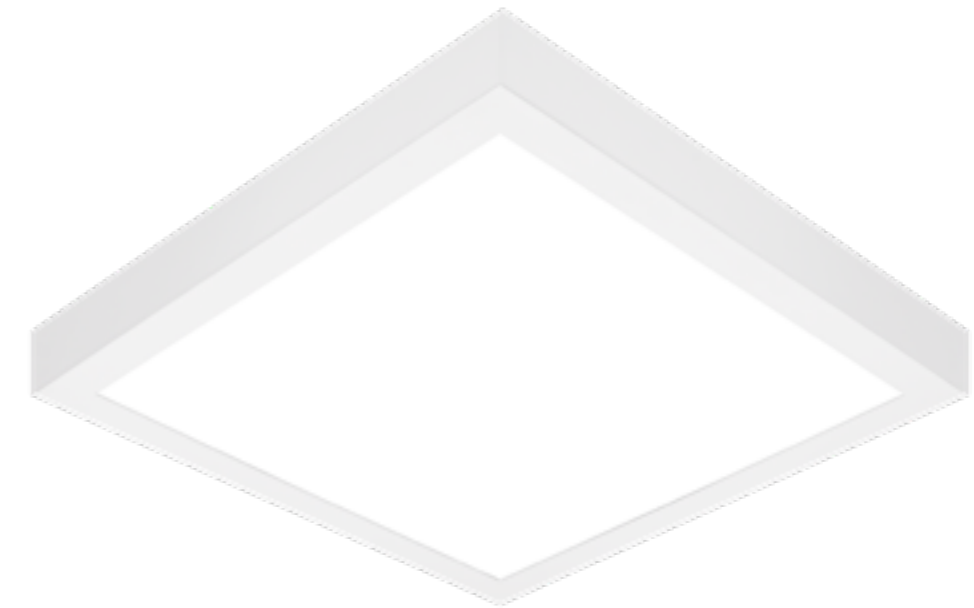
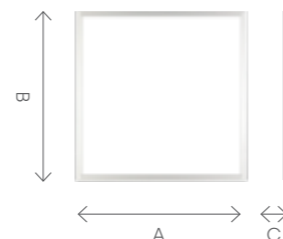

Madera 3 LED

do 123 lm/W IP44 IK07

Moc znamionowa [W]:	15 - 41	Kolor korpusu:	szary, biały, czarny
Strumień świetlny [lm]:	1800 - 5200	Materiał klosza:	PS
Sposób montażu:	natynkowy	Rodzaj klosza:	PRM, OPAL
Materiał korpusu:	stal malowana proszkowo	Wymiary A/B/C [mm]:	1170/350/68, 620/620/68, 620/350/68, 480/480/68, 310/310/68

Cechy wyróżniające:

- Minimalistyczne wzornictwo
- Komfortowe światło i brak efektu olśnienia
- Dostępna w kilku kolorach
- Mnogość wersji montażowych i wymiarowych
- Wysoka jednorodność świetlna SDCM ≤3

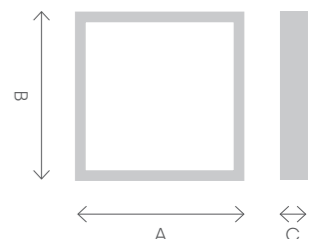



Compact LED Evo

— Dostępna wersja „Solid” ze stalową obudową

do 142 lm/W IP65/IP20 IK07  

Moc znamionowa [W]:	24 - 60	Kolor korpusu:	biały
Strumień świetlny [lm]:	2750 - 8100	Materiał klosza:	PC
Sposób montażu:	natynkowy, zwieszany, podtynkowy	Rodzaj klosza:	OPAL, PRM
Materiał korpusu:	ABS	Wymiary A/B/C [mm]:	595/595/71 wersja P, 620/620/66 wersja N, 620/620/69 wersja Z

Cechy wyróżniające:

- Klasyczne wzornictwo
- Solidna obudowa z ABS
- Klosz: OPAL (miękkie światło) lub PRM (redukcja efektu olśnienia)
- Mnogość wersji
- Wysoka jednorodność świetlna SDCM ≤3
- Niska waga

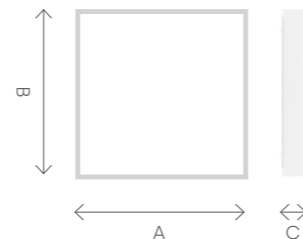

Compact LED Evo 1200

do 131 lm/W IP65/IP20 IK07  

Moc znamionowa [W]:	25 - 58	Kolor korpusu:	biały
Strumień świetlny [lm]:	2900 - 7000	Materiał klosza:	PS, PC
Sposób montażu:	natynkowy, podtynkowy w sufitach modułowych, zwieszany	Rodzaj klosza:	OPAL, nPRM
Materiał korpusu:	ABS	Wymiary A/B/C [mm]:	1195/250/66-69

Cechy wyróżniające:

- Klasyczne wzornictwo
- Solidna obudowa z ABS
- Klosz: OPAL (miękkie światło) lub PRM (redukcja efektu olśnienia)
- Mnogość wersji
- Wysoka jednorodność świetlna SDCM ≤3
- Niska waga

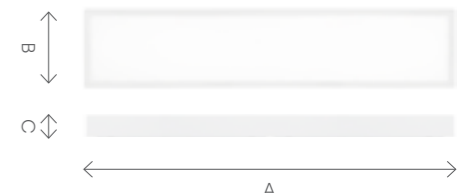



Tablo LED

do
130 lm/W IP20

Moc znamionowa [W]:	35 - 70
Strumień świetlny [lm]:	4300 - 9300
Sposób montażu:	zwieszany, natynkowy
Materiał korpusu:	stal malowana proszkowo

Kolor korpusu:	biały
Rodzaj optyki:	soczewka liniowa
Materiał optyki:	PMMA
Wymiary A/B/C [mm]:	1435/85/60

Cechy wyróżniające:

- Asymetryczny rozsył światła
- Solidna metalowa konstrukcja
- Równomiernie podświetlenie obiektów bez refleksów świetlnych
- Dedykowane głównie dla szkół, uniwersytetów, muzeów i galerii

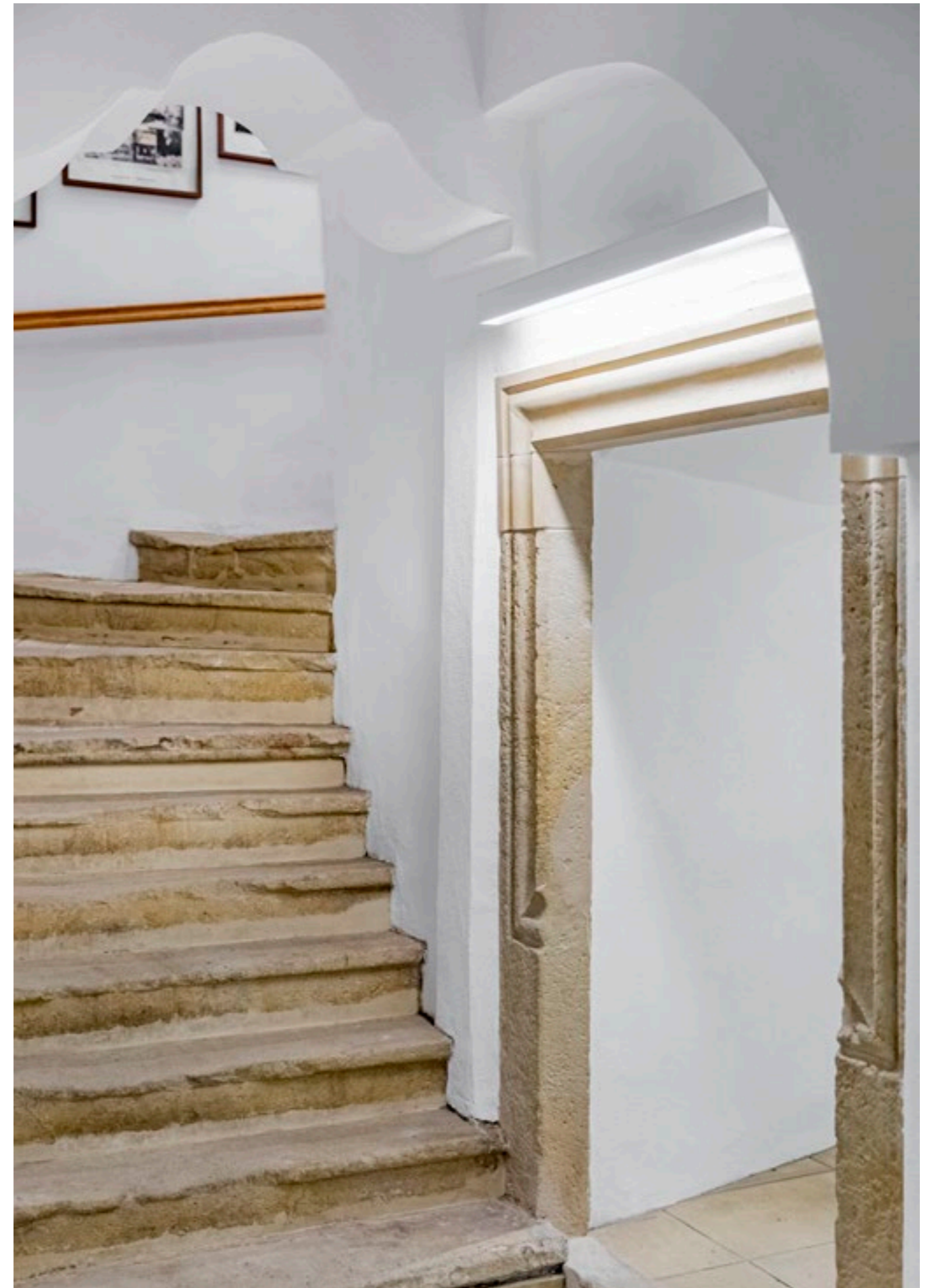
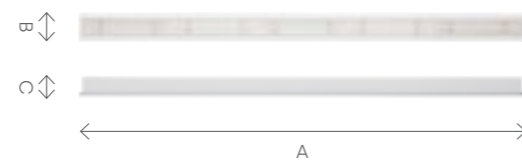



Vespo LED

do 143 lm/W IP44 IK07

Moc znamionowa [W]:	17 - 71	Kolor korpusu:	biały
Strumień świetlny [lm]:	2100 - 9800	Materiał klosza:	PC
Sposób montażu:	natynkowy	Rodzaj klosza:	PRM MAT, PRM
Materiał korpusu:	stal malowana proszkowo	Wymiary A/B/C [mm]:	601/124/60, 1161/124/60, 1441/124/60

Cechy wyróżniające:

- Wysoki stopień szczelności
- 3 długości, solidny stalowy korpus
- Klosz odporny na uderzenia
- Markowe komponenty
- Polski producent - dostępność części zamiennych



Vector 3 LED

do 118 lm/W IP40 IK07

— Dostępna wersja Multi z nastawami mocy i strumieni, oraz wersja budżetowa VD z zasilaniem sekwencyjnym

Moc znamionowa [W]:	16 - 60	Kolor korpusu:	biały
Strumień świetlny [lm]:	1950 - 6900	Materiał klosza:	PC
Sposób montażu:	natynkowy	Rodzaj klosza:	PRM MAT
Materiał korpusu:	stal malowana proszkowo	Wymiary A/B/C [mm]:	601/124/60, 1161/124/60, 1441/124/60

Cechy wyróżniające:

- Tradycyjny design
- Wysoka jednorodność świetlna SDCM ≤3
- Matowy równo rozświetlony klosz zapewnia miękkie światło
- 3 długości, solidny stalowy korpus
- Stopień szczelności IP40
- Polski producent - dostępność części zamiennych



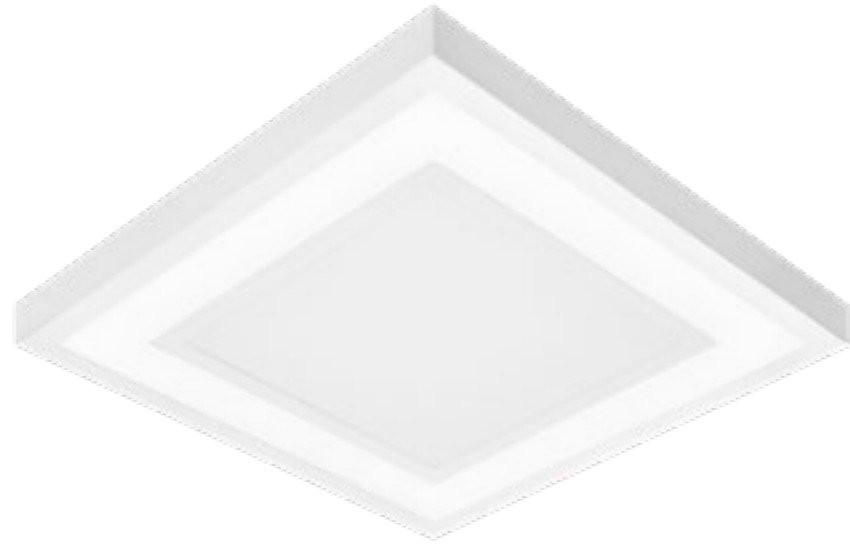

Arto 2 LED

do 110 lm/W IP20

Moc znamionowa [W]:	21 - 53	Kolor korpusu:	biały
Strumień świetlny [lm]:	2070 - 5270	Materiał klosza:	PS
Sposób montażu:	natynkowy, podtynkowy	Rodzaj klosza:	OPAL
Materiał korpusu:	stal malowana proszkowo	Wymiary A/B/C [mm]:	592/592/45

Cechy wyróżniające:

- Niestandardowy design
- Ciekawy efekt świetlny
- Solidny stalowy korpus
- Uniwersalny kształt i rozmiar - do montażu natynkowego i w sufitach modułowych

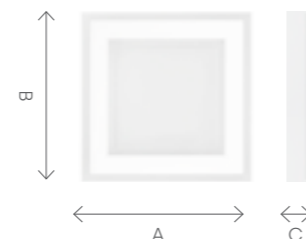

Indo PLX LED Evo

do 100 lm/W IP20 IK07

— Dostępna wersja z perforowaną przesłoną

Moc znamionowa [W]:	34	Kolor korpusu:	biały
Strumień świetlny [lm]:	3450, 3700	Materiał klosza:	PMMA
Sposób montażu:	podtynkowy	Rodzaj klosza:	OPAL
Materiał korpusu:	stal malowana proszkowo	Wymiary A/B/C [mm]:	595/595/106

Cechy wyróżniające:

- Niekonwencjonalny design
- Solidny stalowy korpus malowany proszkowo
- Komfortowe światło pośrednie
- Tworzy relaksującą atmosferę
- Brak efektu olśnienia

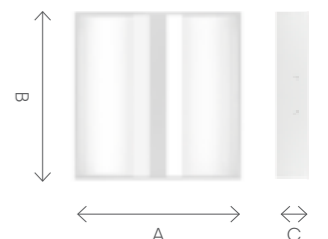

Oświetlenie **inwestycyjne**



Medyczne





Dobre światło sprzyja nam wszystkim

Klimat i atmosfera wnętrza zależy od wielu czynników. Jednym z ważniejszych jest światło, które potrafi „zmienić” pomieszczenie. Barwa światła i wielkość strumienia pozwala kreować atmosferę przytulności, bądź surowości. Światło tworzy wnętrze i wpływa na nasze samopoczucie.

Pacjenci wybierają placówkę zdrowia, która zapewni im najlepszą opiekę. My dostarczamy najlepsze i najnowocześniejsze oświetlenie, które podniesie efektywność pracy personelu medycznego i stworzy atmosferę sprzyjającą rekonwalescencji pacjentów.

Wybierając nasze dedykowane lampy LED:

- Powstrzymasz rozwój patogenów dzięki jonom srebra (2%) zawartym w korpusie lampy
- Zmniejszysz zużycie energii elektrycznej – gwarancja niższych rachunków za energię
- Podniesiesz efektywność pracy personelu medycznego
- Zadbasz o dobre samopoczucie i rekonwalescencję pacjentów w szpitalach
- Pomożesz utrzymać odpowiedni poziom koncentracji i usprawnisz dokładność i precyzję pracy w laboratoriach
- Sprawisz, że wydolność organizmu i efektywność ćwiczeń w salach rehabilitacyjnych będzie wyższa
- Stworzysz odpowiednią atmosferę w sanatoriach,
- Zapewnisz odpowiedni poziom dyskrekcji i spokoju w hospicjach
- Stworzysz spokojniejszą i bardziej domową atmosferę w domach spokojnej starości
- Profesjonalnie dobrane oświetlenie umożliwia osobom starszym, prowadzenie bardziej autonomicznego stylu życia



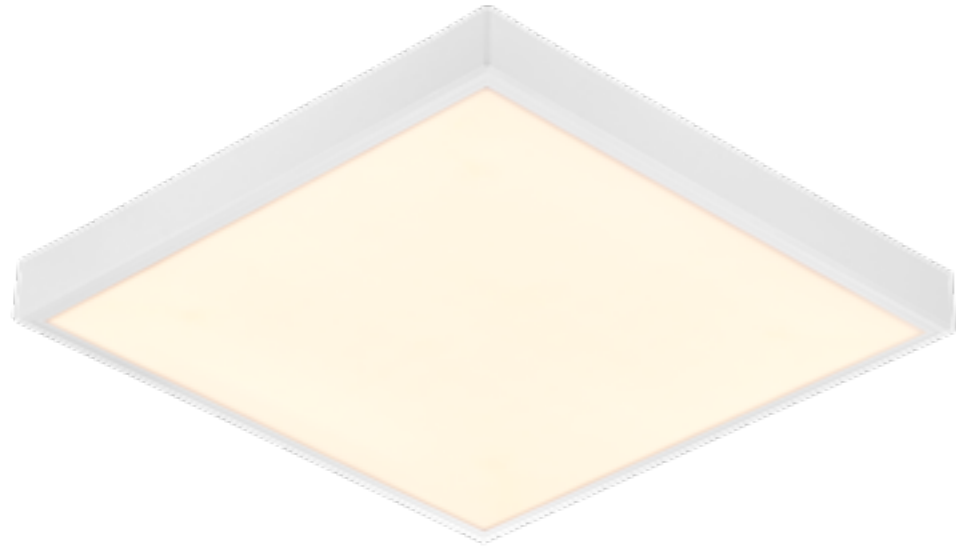

Compact LED Hygienic

do 130 lm/W IP65 IP44 IP20 IK07

Moc znamionowa [W]:	22 - 65	Kolor korpusu:	biały
Strumień świetlny [lm]:	2700 - 7450	Materiał klosza:	PC z jonami srebra (2%)
Sposób montażu:	natynkowy, podtynkowy	Rodzaj klosza:	OPAL, PRM
Materiał korpusu:	ABS z jonami srebra (2%)	Wymiary A/B/C [mm]:	595/595/71, 620/620/66

Cechy wyróżniające:

- Jony srebra hamujące rozwój patogenów
- Certyfikat BIOMASTER
- Stopień szczelności do IP65
- Do pomieszczeń czystych

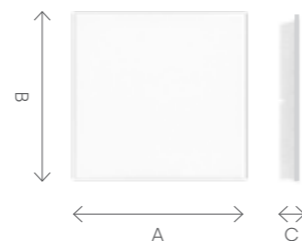

Compact LED Evo IP65

do 142 lm/W IP65 IK07

Moc znamionowa [W]:	24 - 60	Kolor korpusu:	biały
Strumień świetlny [lm]:	2750 - 8100	Materiał klosza:	PC, PS
Sposób montażu:	natynkowy, podtynkowy	Rodzaj klosza:	OPAL, nPRM
Materiał korpusu:	ABS	Wymiary A/B/C [mm]:	595/595/71, 620/620/66

Cechy wyróżniające:

- Niska waga
- Klasyczny design
- Bardzo wysoki stopień szczelności

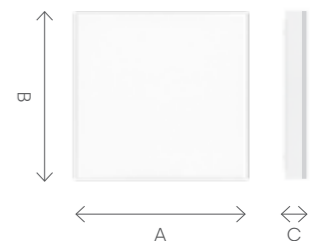



Compact LED Evo 1200 IP65

do 117 lm/W IP65 IK07

Moc znamionowa [W]: 25 - 58

Strumień świetlny [lm]: 2900 - 7000

Sposób montażu: zwieszany, natynkowy

Materiał korpusu: ABS

Kolor korpusu: biały

Materiał klosza: PC, PS

Rodzaj klosza: OPAL, nPRM

Wymiary A/B/C [mm]: 1195/250/69

Cechy wyróżniające:

- Niska waga
- Klasyczny design
- Bardzo wysoki stopień szczelności

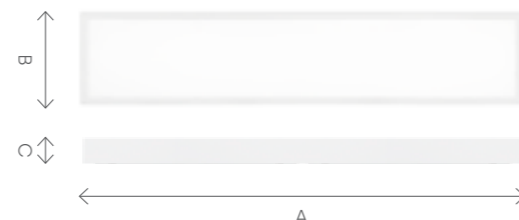

Labo LED

do 81 lm/W IP65 IK07

Moc znamionowa [W]: 32, 48

Strumień świetlny [lm]: 2850 - 4400

Sposób montażu: zwieszany, natynkowy, podtynkowy

Materiał korpusu: stal malowana proszkowo

Kolor korpusu: biały

Materiał klosza: PMMA

Rodzaj klosza: OPAL, transparentny

Wymiary A/B/C [mm]: 595/595/50, 595/595/70

Cechy wyróżniające:

- Solidna metalowa konstrukcja
- Bardzo wysoka szczelność IP65
- Optyka: odbłyśnik HE minimalizujący efekt olśnienia lub OPAL (miękkie światło)
- Wysoki współczynnik oddawania barw Ra>90 jako opcja
- Nietłukący się klosz
- Raster ograniczający efekt olśnienia

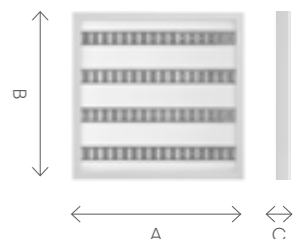

— **Labo LED / Compact LED**

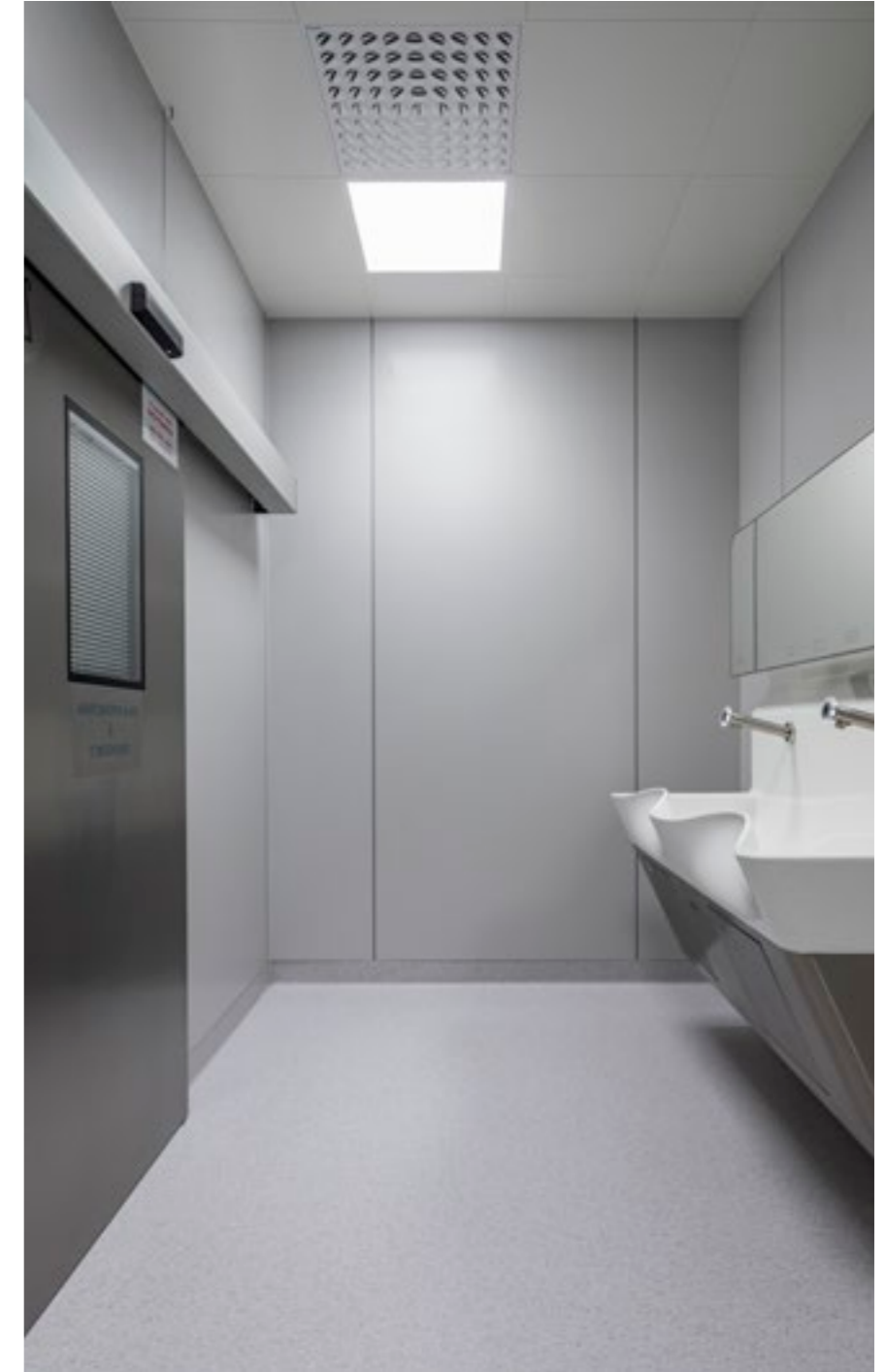

Wielkopolskie Centrum Zdrowia Dziecka w Poznaniu.



Labo LED 1200x600

do 74 lm/W IP65 IK07

Moc znamionowa [W]:	64 - 128	Kolor korpusu:	biały
Strumień świetlny [lm]:	5100 - 10250	Materiał klosza:	PMMA
Sposób montażu:	zwieszany, natynkowy, podtynkowy	Rodzaj klosza:	OPAL, transparentny
Materiał korpusu:	stal malowana proszkowo	Wymiary A/B/C [mm]:	1195/595/50, 1195/595/70

Cechy wyróżniające:

- Solidna metalowa konstrukcja
- Bardzo wysoka szczelność IP65
- Optyka: odbłyśnik HE minimalizujący efekt olśnienia lub OPAL (miękkie światło)
- Wysoki współczynnik oddawania barw Ra>90 jako opcja
- Nietłukący się klosz
- Raster ograniczający efekt olśnienia



Labo LED 1200x300

do 81 lm/W IP65 IK07

Moc znamionowa [W]:	32 - 48	Kolor korpusu:	biały
Strumień świetlny [lm]:	2850 - 4400	Materiał klosza:	PMMA
Sposób montażu:	zwieszany, natynkowy	Rodzaj klosza:	OPAL, transparentny
Materiał korpusu:	stal malowana proszkowo	Wymiary A/B/C [mm]:	1195/295/50, 1195/295/70

Cechy wyróżniające:

- Solidna metalowa konstrukcja
- Bardzo wysoka szczelność IP65
- Optyka: odbłyśnik HE minimalizujący efekt olśnienia lub OPAL (miękkie światło)
- Wysoki współczynnik oddawania barw Ra>90 jako opcja
- Nietłukący się klosz
- Raster ograniczający efekt olśnienia



Oświetlenie **inwestycyjne**



Downlighty

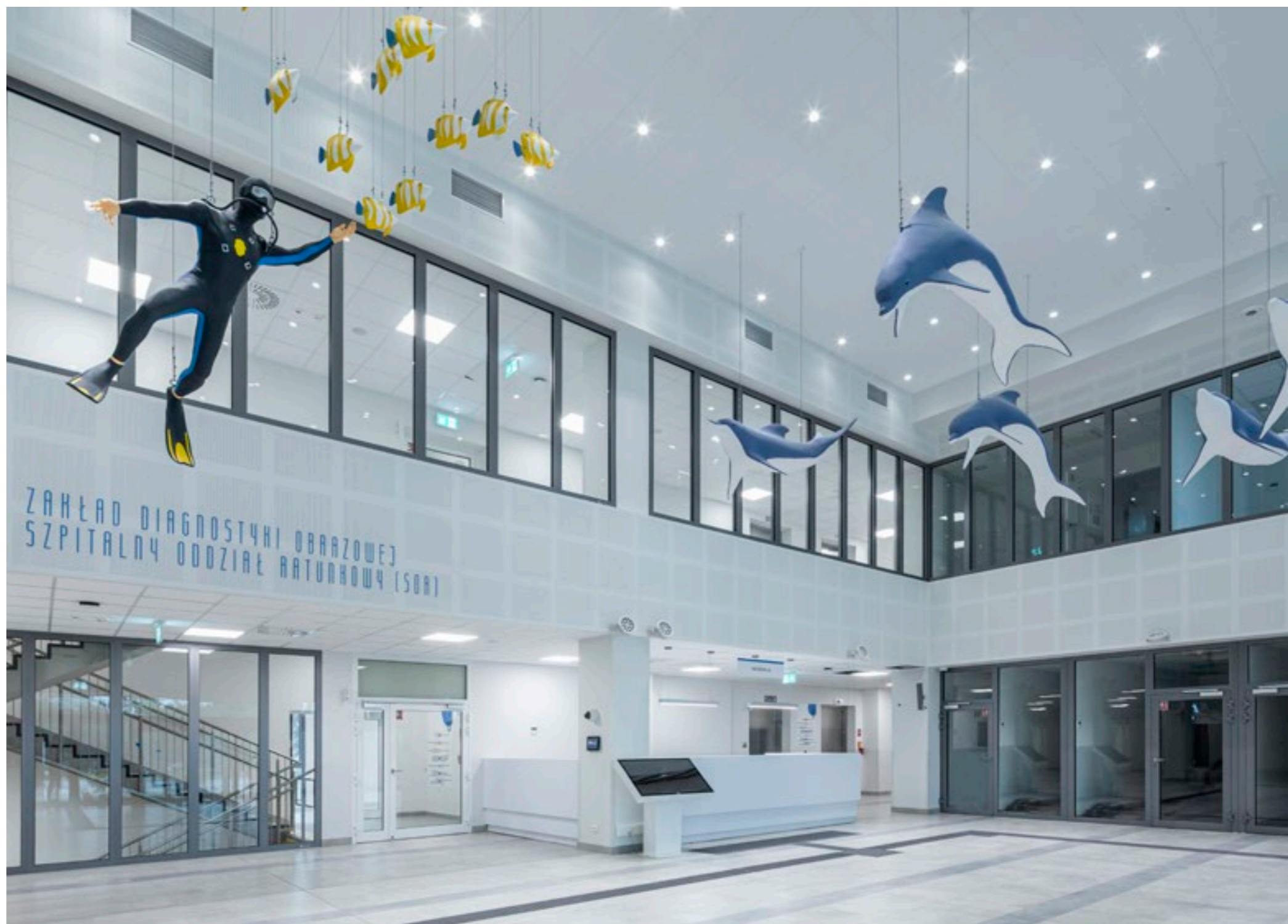



MNIEJ ZNACZY WIĘCEJ, DLATEGO WYBIERZ KWADRAT I KOŁO

Modele RQ 100/160/200 i SQ 160/100 to energooszczędne downlighty zapewniające doskonałe parametry świetlne. Nowoczesny design, minimalistyczny rozmiar i niska waga pozwalają na ich zastosowanie, a tym samym kreowanie atmosfery w każdej przestrzeni biurowej, w reprezentacyjnych i przestronnych korytarzach, jak również w małych pomieszczeniach.

Jedna rodzina – dwa warianty montażu: natynkowy i podtynkowy

Posiadająca klasyczny kształt i kompaktowy rozmiar



Nowa linia energooszczędnych downlightów RQ 100/160/200 i SQ 160/100 wprowadza nowoczesne rozwiązania zapewniające doskonałe parametry świetlne. Polska produkcja jest gwarancją jakości.

Klasyczny kształt i minimalistyczny rozmiar pozwala na zastosowanie w różnych typach pomieszczeń, o różnym przeznaczeniu i poziomie reprezentacyjności. Downlighty są dostępne w trzech wariantach: z kloszem matowym, pryzmatycznym i opalizowanym. Pozwalają na odpowiedni dobór kąta padania światła, a co za tym idzie, uzyskanie odpowiedniej ilości światła na danej powierzchni.

Nowoczesny design, minimalistyczny rozmiar i niska waga pozwalają na ich zastosowanie, a tym samym kreowanie atmosfery w każdej przestrzeni biurowej, w reprezentacyjnych i przestronnych korytarzach, jak również w małych pomieszczeniach.

Rodzina **SQ, RQ 100/160/220**

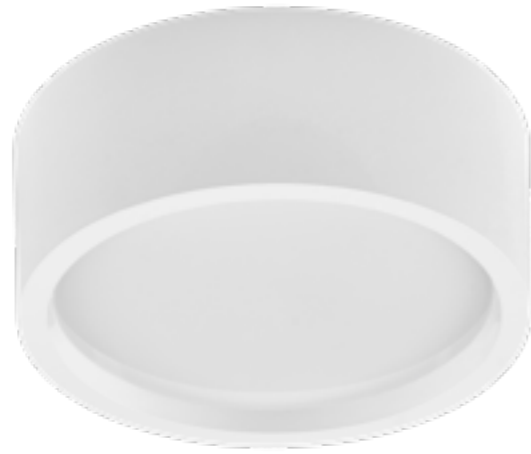

RQ 220 LED N/P PLUS

do
138 lm/W IP65/IP20 IK07



Moc znamionowa [W]:	17, 19, 23
Strumień świetlny [lm]:	1800 - 3300
Sposób montażu:	podtynkowy, natynkowy
Materiał korpusu:	ABS

Kolor korpusu:	biały
Materiał klosza:	PC
Rodzaj klosza:	MAT, PRM
Wymiary A/B/C [mm]:	ø221/51, ø227/86

Cechy wyróżniające:

- Niska waga
- Klips zapewniający ergonomiczny montaż
- Polski produkt
- 2 rodzaje klosza o różnej optyce

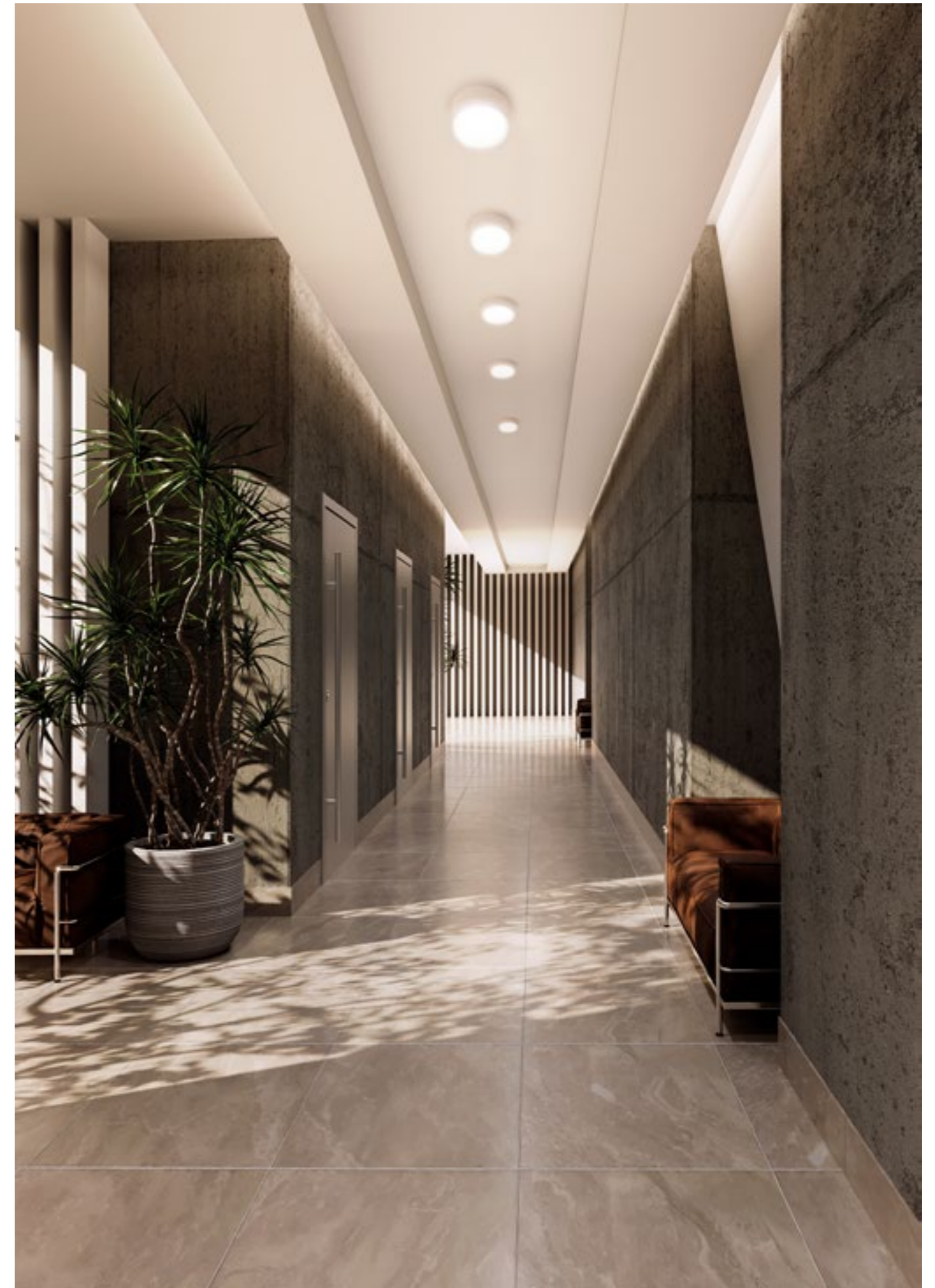

Zastosowanie systemu RQ220 LED w holu biurowca.



SQ 160 LED Plus N

do 117 lm/W IP33 IK08

Moc znamionowa [W]:	17	Kolor korpusu:	biały, czarny mat
Strumień świetlny [lm]:	1700 - 2200	Materiał klosza:	PC
Sposób montażu:	natynkowy	Rodzaj klosza:	MAT, PRM, OPAL
Materiał korpusu:	ABS	Wymiary A/B/C [mm]:	162/162/86

Cechy wyróżniające:

- Niska waga
- 3 rodzaje klosza o różnej optyce
- Polski produkt
- Jednorodny korpus (bez dodatkowych puszek natynkowych)

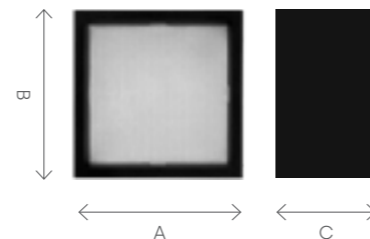

SQ 160 LED Plus P

do 132 lm/W IP44/IP20 IK08

Moc znamionowa [W]:	17, 21	Kolor korpusu:	biały
Strumień świetlny [lm]:	1700 - 2900	Materiał klosza:	PC
Sposób montażu:	podtynkowy	Rodzaj klosza:	MAT, PRM, OPAL
Materiał korpusu:	ABS	Wymiary A/B/C [mm]:	158/158/78

Cechy wyróżniające:

- Niska waga
- Klips zapewniający ergonomiczny montaż
- Polski produkt
- Podwyższony stopień szczelności
- 3 rodzaje klosza o różnej optyce

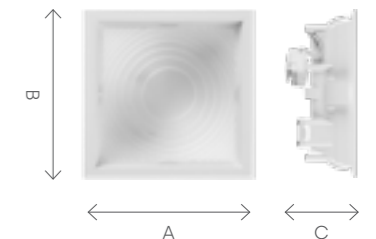



RQ 160 LED Plus N

do 117 lm/W IP33 IK08

Moc znamionowa [W]: 19

Strumień świetlny [lm]: 1700 - 2200

Sposób montażu: natynkowy

Materiał korpusu: ABS

Kolor korpusu: biały

Materiał klosza: PC

Rodzaj klosza: MAT, PRM, OPAL

Wymiary A/B [mm]: $\phi 166/86$

Cechy wyróżniające:

- Niska waga
- Jednorodny korpus (bez dodatkowych puszek natynkowych)
- Polski produkt
- 3 rodzaje klosza o różnej optyce



RQ 160 LED Plus P

do 95 lm/W IP44/20 IK10

Moc znamionowa [W]: 19, 22

Strumień świetlny [lm]: 1700 - 2900

Sposób montażu: podtynkowy

Materiał korpusu: ABS

Kolor korpusu: biały

Materiał klosza: PC

Rodzaj klosza: MAT, PRM, OPAL

Wymiary A/B [mm]: $\phi 162/70$

Cechy wyróżniające:

- Niska waga
- Klips zapewniający ergonomiczny montaż
- Polski produkt
- 3 rodzaje klosza o różnej optyce

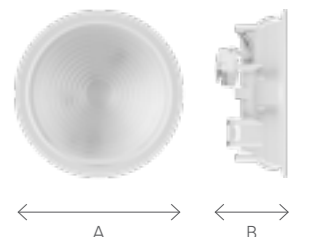

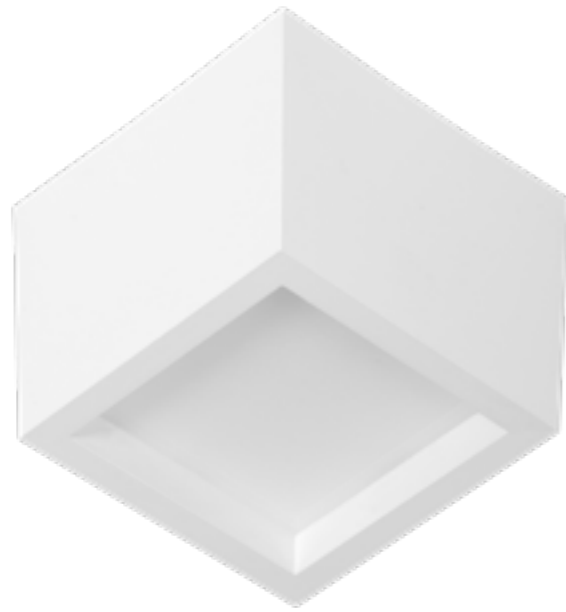

SQ 100 LED Plus N

do 102 lm/W IP33 IK08

Moc znamionowa [W]:	6	Kolor korpusu:	biały
Strumień świetlny [lm]:	590, 630	Materiał klosza:	PC
Sposób montażu:	natynkowy	Rodzaj klosza:	MAT
Materiał korpusu:	ABS	Wymiary A/B/C [mm]:	108/108/85

Cechy wyróżniające:

- Niska waga
- jednorodny korpus (bez dodatkowych puszek natynkowych)
- Polski produkt
- Kompaktowy, klasyczny design

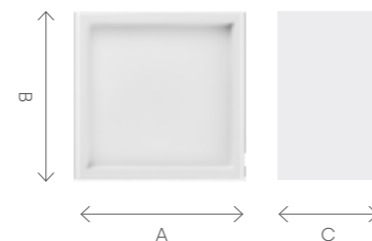

SQ 100 LED Plus P

do 102 lm/W IP44/IP20 IK08

Moc znamionowa [W]:	6	Kolor korpusu:	biały
Strumień świetlny [lm]:	590, 630	Materiał klosza:	PC
Sposób montażu:	podtynkowy	Rodzaj klosza:	MAT
Materiał korpusu:	ABS	Wymiary A/B/C [mm]:	102/102/75

Cechy wyróżniające:

- Niska waga
- Klips zapewniający ergonomiczny montaż
- Polski produkt
- Podwyższony stopień szczelności
- Kompaktowy, klasyczny design

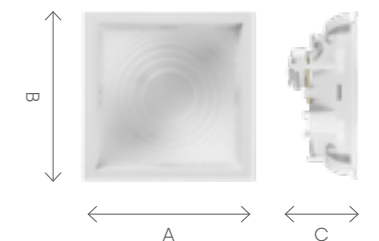



RQ 100 LED Plus P

do 102 lm/W IP44/IP20 IK08 

Moc znamionowa [W]: 6

Strumień świetlny [lm]: 590, 630

Sposób montażu: podtynkowy

Materiał korpusu: ABS

Kolor korpusu: biały

Materiał klosza: PC

Rodzaj klosza: MAT

Wymiary A/B [mm]: ϕ 102/75

Cechy wyróżniające:

- Niska waga
- Klips zapewniający ergonomiczny montaż
- Polski produkt
- 3 rodzaje klosza o różnej optyce
- Kompaktowy, klasyczny design

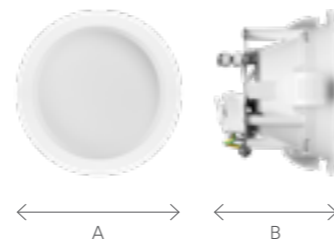

DL 220 LED Evo

do 130 lm/W IP65/IP40 IK08  

Moc znamionowa [W]: 10 - 28

Strumień świetlny [lm]: 1350 - 3450

Sposób montażu: podtynkowy

Materiał korpusu: ABS

Kolor korpusu: biały

Materiał klosza: PC

Rodzaj klosza: PRM MAT, PRM

Wymiary A/B [mm]: ϕ 220/68

Cechy wyróżniające:

- Wysoka skuteczność świetlna
- Bardzo wysoki stopień szczelności
- Klosz pryzmatyczny lub matowy
- Łatwy montaż
- Wysoka wytrzymałość na uderzenia
- Niska waga

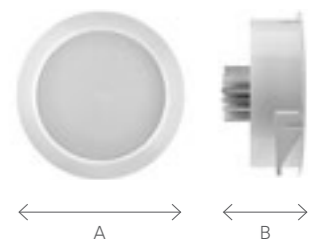



DLN 220 LED Evo

do 122 lm/W IP65 IK08

Moc znamionowa [W]:	10 - 28
Strumień świetlny [lm]:	1450 - 3450
Sposób montażu:	natynkowy
Materiał korpusu:	stal malowana proszkowo, ABS

Kolor korpusu:	szary, czarny
Materiał klosza:	PC
Rodzaj klosza:	PRM MAT, PRM
Wymiary A/B [mm]:	ø220/140

Cechy wyróżniające:

- Wytrzymała metalowa obudowa
- Wysoka wytrzymałość na uderzenia
- Bardzo wysoki stopień szczelności
- Polski produkt

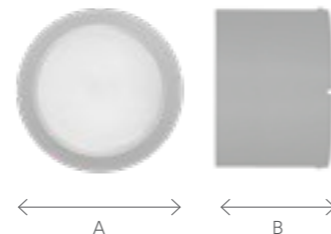

Nectra LED Plus

do 126 lm/W IP44 IK08

Moc znamionowa [W]:	5 - 25
Strumień świetlny [lm]:	500 - 3450
Sposób montażu:	podtynkowy
Materiał korpusu:	PC, aluminium

Kolor korpusu:	biały, czarny
Materiał klosza:	PMMA
Rodzaj klosza:	OPAL
Wymiary A/B [mm]:	ø121/67, ø170/69, ø222/70

Cechy wyróżniające:

- Podwyższony stopień szczelności
- Łatwy montaż
- Niska waga
- Markowe komponenty z zasilaczem zewnętrznym
- Wysokie możliwości adaptacyjne dostosowane do potrzeb





Tiunne Plus 90/160/200

do 120lm/W IP65/20 

Moc znamionowa [W]: 8 - 36

Strumień świetlny [lm]: 760 - 3400

Sposób montażu: podtynkowy

Materiał korpusu: aluminium malowane proszkowo

Kolor korpusu: biały, czarny

Materiał klosza: PC

Rodzaj klosza: transparentny

Wymiary A/B [mm]: Ø215/108,5, Ø170/98, Ø96/73

Cechy wyróżniające:

- Niski stopień UGR<14
- Aluminiowy korpus gwarantujący niską temperaturę COB i dzięki temu jego wydłużoną żywotność
- Rozsyły 15°, 20° i 60°
- Design dopasowany do wnętrza. Posiadamy odbłyśniki w kolorze białym, czarnym, metalizowanym, satynowym. Na zamówienie odbłyśniki malowane pod dowolny kolor RAL

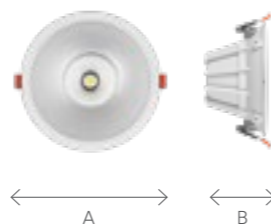

Lampy Tiunne Plus w sali konferencyjnej

Oświetlenie **inwestycyjne**



Plafony

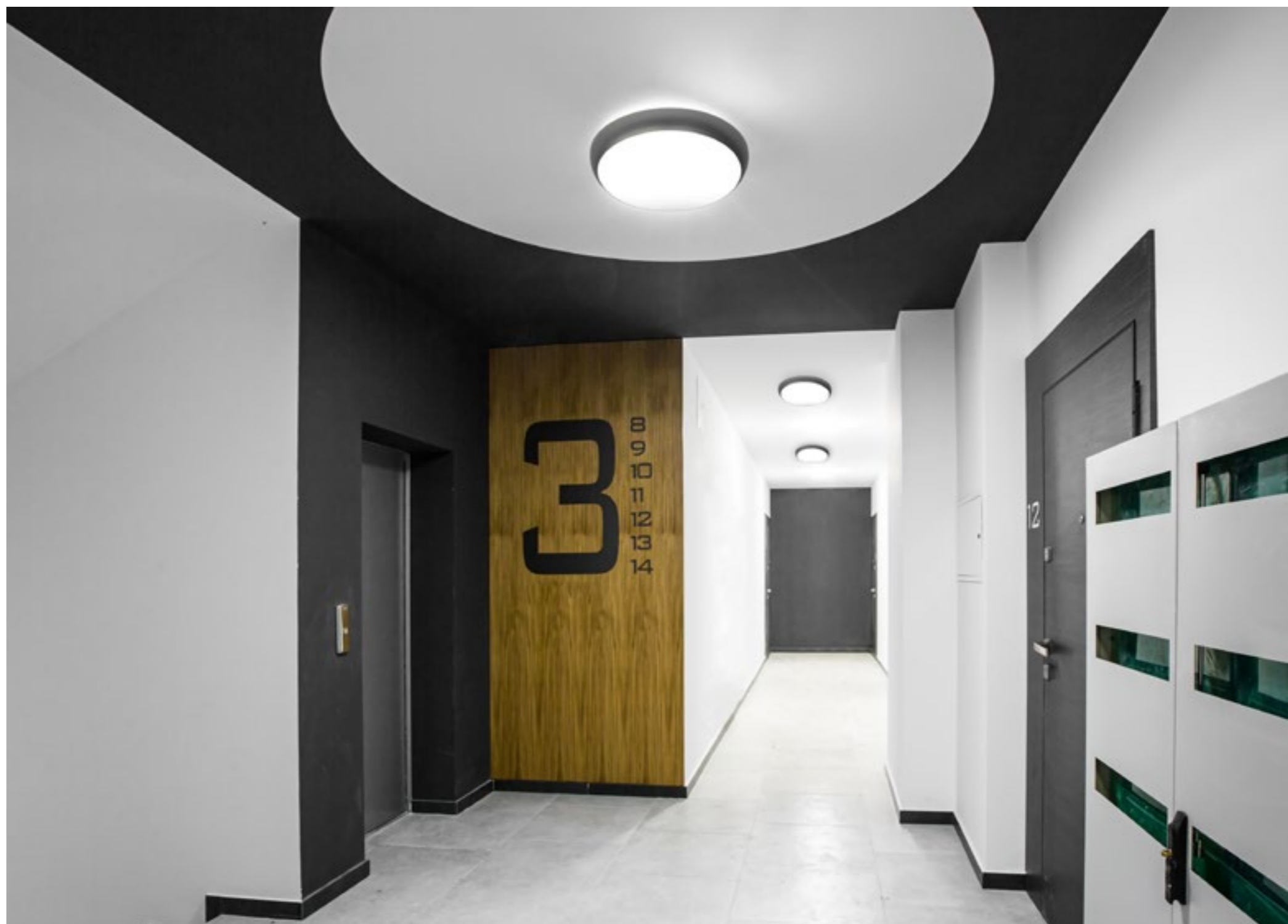

Nowa definicja klasycznego plafonu

Dione LED to produkt, który spełnia najwyższe możliwe standardy – nienaganna estetyka, doskonałe parametry świetlne, subtelny profil, solidne i trwałe materiały, bardzo wysoka szczelność. Do tego szereg nowatorskich rozwiązań funkcjonalnych znacząco przyspieszających montaż. To właśnie te cechy dają Dione LED rynkową przewagę.

Lampa ta występuje również w wersji z asymetrycznym rozsyłem światła. Dione Plus LED Asymmetric sprawdzi się w miejscach, gdzie ważne jest oświetlenie fragmentu powierzchni np. ciągów komunikacyjnych, schodów, uskoków lub detali architektonicznych, których widoczność jest istotna z punktu widzenia bezpieczeństwa albo wystroju.

Asymetryczny, ukierunkowany rozsył pozwala doświetlić wybrany obszar. Dodatkowo stwarza nieograniczone możliwości kreowania atmosfery pomieszczeń, zachowując przy tym idealne parametry oświetleniowe.

IP65

Stopień szczelności

IK10

Stopień odporności

Rodzina **Dione LED**

03

różne wersje

- 01 **Dione LED Plus**
Wysoka skuteczność świetlna i najwyższa jakość wykonania
- 02 **Dione LED Plus Multi**
Regulowane ustawienia mocy i strumienia świetlnego
- 03 **Dione LED Plus Asymmetric**
Asymetryczny rozsył światła, sprzyjający kreowaniu oświetlenia akcentującego

Szybki montaż dzięki funkcjonalnej konstrukcji i systemowi zwieszania klosza

Rodzina Dione LED

71%

Szybszy montaż Dione
w porównaniu do odpowiedników

Linia lamp Dione to połączenie wysokiej jakości komponentów i gwarancja spełnienia wszystkich norm elektrycznych i oświetleniowych. Linia charakteryzuje się wysokim strumieniem świetlnym, dzięki czemu pozwala na montaż relatywnie mniejszej ilości lamp w pomieszczeniu, zapewniając odpowiedni i wymagany poziom oświetlenia.

A sam proces montażu i konserwacji jest szybki i sprawny dzięki licznym usprawnieniom. Umożliwiają to m.in. takie elementy jak system zwieszanego klosza, szybkozłącze oraz system montażu klosza typu „click in”.

Pozwala to inwestorowi zaoszczędzić pieniądze w trakcie inwestycji – przy zakupie lamp oraz w trakcie ich użytkowania. Dione LED to lampka nowej generacji.

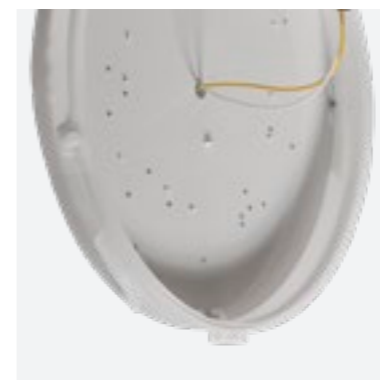

Zintegrowany panel LED

Rozwiązanie zapewnia bezpieczeństwo modułu świetlnego, eliminując narażenie diod LED na przypadkowe uszkodzenie.



Szybkozłącze

Usprawnia proces montażu - nie są potrzebne narzędzia. Wytrzymały zawias pozwala na podwieszenie klosza z modułem LED.



Wysokiej jakości driver

Niezależnie od linii produktowej, zastosowane drivery charakteryzują się najwyższą jakością i parametrami technicznymi.



Łatwy dostęp do kostki

Dzięki niej podłączysz lampę przy pomocy podstawowych narzędzi. Przemysłane miejsca doprowadzenia przewodów elektrycznych.



Dione LED Plus

— Dostępne wersja standard i z zabezpieczeniem antywandalnym

do 106 lm/W IP65 IK10

Moc znamionowa [W]: 13 - 30

Strumień świetlny [lm]: 1350 - 3700

Sposób montażu: natynkowy

Materiał korpusu: ABS

Kolor korpusu: biały

Materiał klosza: PC

Rodzaj klosza: OPAL

Wymiary A/B [mm]: ø340/115

Cechy wyróżniające:

- Wysoka wytrzymałość na uderzenia
- Bardzo wysoki stopień szczelności
- Wysoka skuteczność świetlna
- Markowe podzespoły

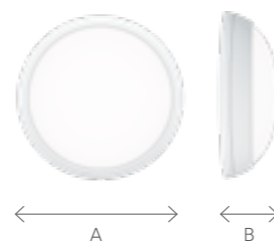

Dione LED Plus Multi

do 107 lm/W IP65 IK10

Moc znamionowa [W]: 15 - 26

Strumień świetlny [lm]: 1650 - 2650

Sposób montażu: natynkowy

Materiał korpusu: ABS

Kolor korpusu: biały

Materiał klosza: PC

Rodzaj klosza: OPAL

Wymiary A/B [mm]: ø340/115

Cechy wyróżniające:

- Wysoka wytrzymałość na uderzenia
- Bardzo wysoki stopień szczelności
- Markowe podzespoły
- Wysoka skuteczność świetlna
- Umożliwia wybór jednego z trzech nastawów świecenia (mocy i strumienia świetlnego)

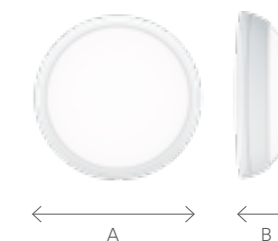



Dione LED Plus Asymmetric

— Dostępna wersja Multi z nastawami mocy i strumieni

do 105 lm/W IP65 IK10

Moc znamionowa [W]: 21, 32

Strumień świetlny [lm]: 2150 - 3200

Sposób montażu: natynkowy

Materiał korpusu: ABS

Kolor korpusu: biały

Materiał klosza: PC

Rodzaj klosza: OPAL

Wymiary A/B [mm]: ϕ 340/115

Cechy wyróżniające:

- Wysoka wytrzymałość na uderzenia
- Bardzo wysoki stopień szczelności
- Wysoka skuteczność świetlna
- Markowe podzespoły
- Asymetryczny rozsył światła

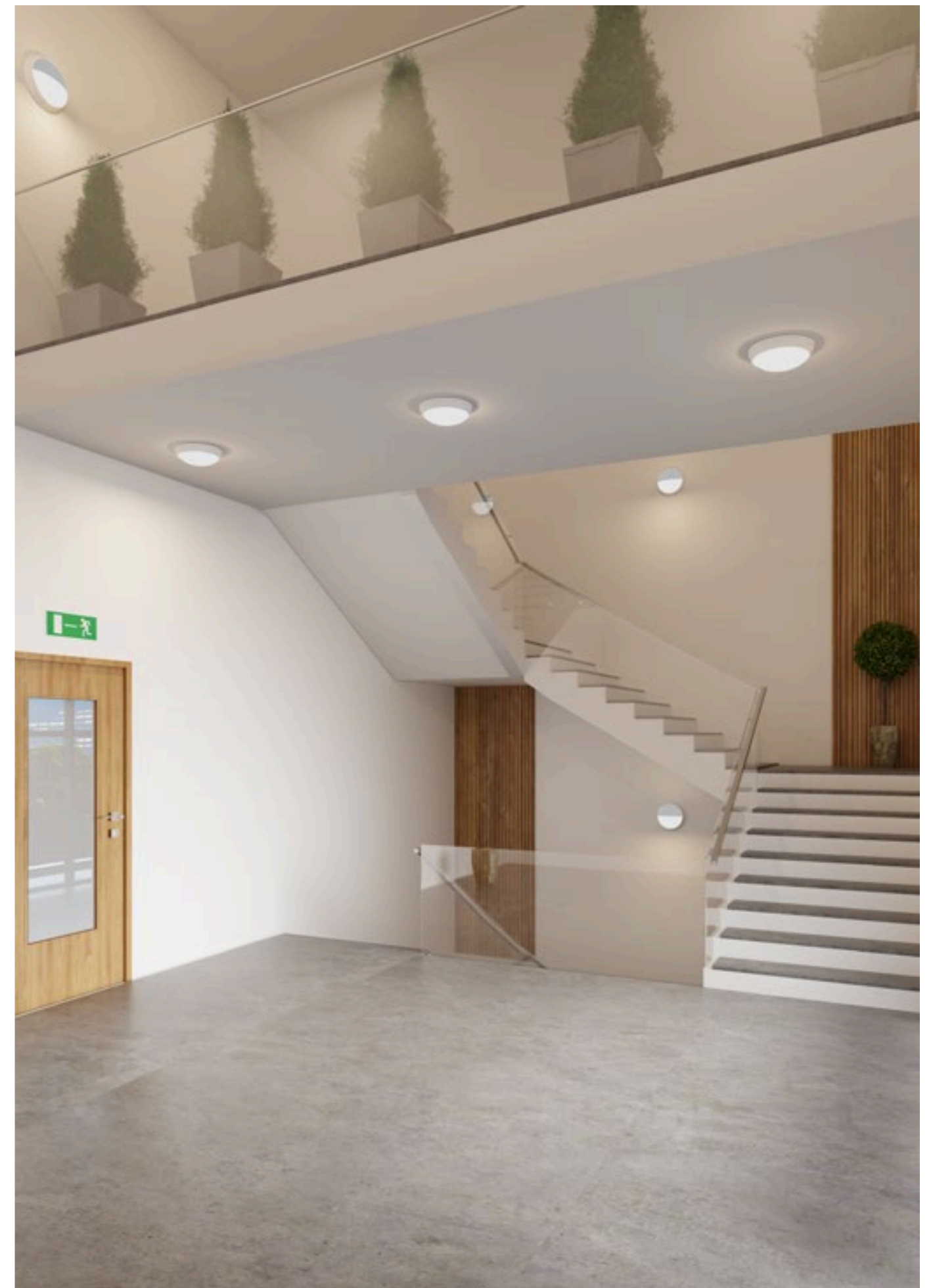
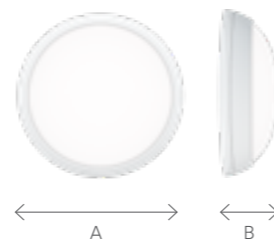

Zastosowanie rodziny lampy Dione LED w korytarzach i klatce schodowej.



Zastosowanie lampy Rotan LED w poczekalni

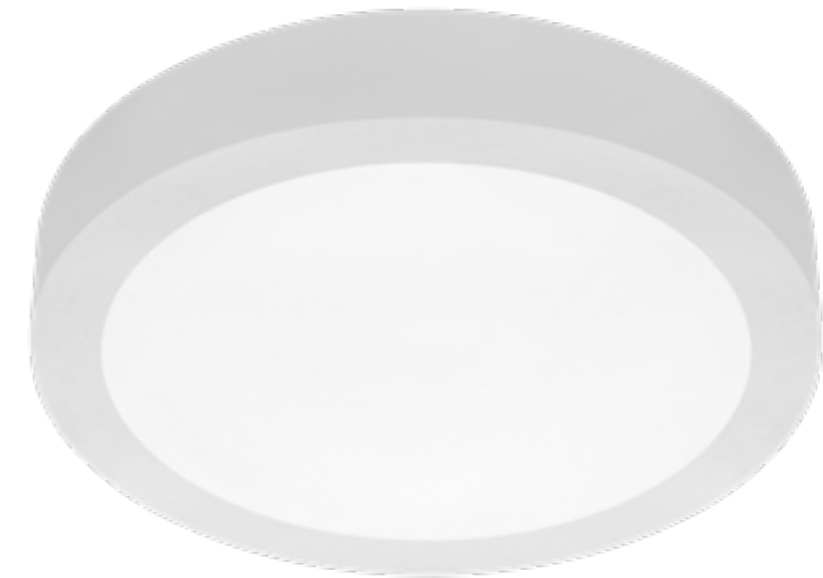

Rotan LED

do 102 lm/W IP40/IP20 IK07

Moc znamionowa [W]: 30

Strumień świetlny [lm]: 2850, 3000

Sposób montażu: podtynkowy, natynkowy

Materiał korpusu: blacha stalowa malowana proszkowo

Kolor korpusu: biały

Materiał klosza: PMMA

Rodzaj klosza: OPAL

Wymiary A/B [mm]: Ø440/65

Cechy wyróżniające:

- Niska waga
- Klips zapewniający ergonomiczny montaż
- Polski produkt
- Wysoki stopień szczelności
- Kompaktowy, klasyczny design





**CO JESZCZE MOŻE
DLA CIEBIE ZROBIĆ**

LAMPA ?

Capella LED to doskonały wybór nawet dla najbardziej wymagających i reprezentacyjnych inwestycji. Konstruktorzy z Działu Rozwoju Lena Lighting stworzyli lampę, która może pełnić najbardziej wyrafinowane funkcje. Konstrukcja lampy pozwala na zintegrowanie jej ze sterownikami różnych dostawców i dostosowanie do przyszłych rozwiązań technologicznych.

Odkryj nowe możliwości dzięki inteligentnym lampom IoT ready.

Ty decydujesz, czego potrzebujesz



Dzięki systemowi sterowania, połączenie lamp z urządzeniami będącymi elementami innych systemów, dostępnych w bardzo szerokiej gamie wzorniczej, lampa ta daje projektantom i architektom nieograniczone możliwości. Capella LED to doskonały wybór nawet dla najbardziej wymagających i reprezentacyjnych inwestycji.

Projektanci lampy LED Capella przewidzieli rozwiązania, które są jeszcze niedostępne na rynku i są na etapie projektowania. Konstrukcja lampy pozwala na zintegrowanie jej ze sterownikami różnych dostawców i dostosowanie do przyszłych rozwiązań technologicznych.

Mnogość wersji lampy i funkcji przez nią obsługiwanych przekłada się na wysoką różnorodność zastosowań – od ciągów komunikacyjnych, lobby, przestrzeni publicznych, po restauracje, recepcje, hotele, siłownie, biura, punkty sprzedaży, apartamenty i rezydencje.

Rodzina **Capella LED**



Capella LED Plus Z

do 103 lm/W IP20 IK07/IK06 

Moc znamionowa [W]: 11 - 15

Strumień świetlny [lm]: 950 - 1650

Sposób montażu: zwieszany

Materiał korpusu: ABS

Kolor korpusu: biały, czerwony, czarny

Materiał klosza: PC

Rodzaj klosza: OPAL

Wymiary A/B [mm]: $\phi 320/177$

Cechy wyróżniające:

- Wysoka wytrzymałość na uderzenia
- Bardzo wysoki stopień szczelności
- Wysokie walory estetyczne
- Markowe podzespoły
- Kompatybilność z komponentami IoT

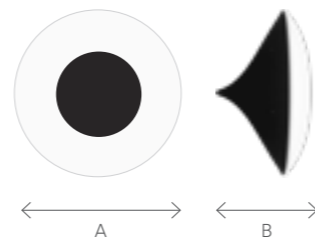

Zastosowanie lampy Capella LED w restauracji.



Capella LED Plus IoT

do 94 lm/W IP54 IK07/IK06 

Moc znamionowa [W]: 11 - 26

Strumień świetlny [lm]: 950 - 2450

Sposób montażu: natynkowy

Materiał korpusu: ABS

Kolor korpusu: biały

Materiał klosza: PC

Rodzaj klosza: OPAL

Wymiary A/B [mm]: $\phi 320/105$, $\phi 340/105$

Cechy wyróżniające:

- Kompatybilna z komponentami IoT
- Wytrzymałość na uderzenia do IK07
- Bardzo wysoki stopień szczelności
- Wysokie walory estetyczne

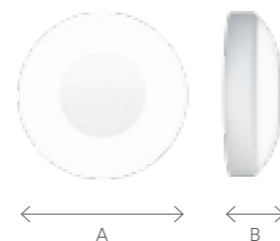

Zastosowanie lampy Capella LED w restauracji.



Capella LED Plus

— Dostępna wersja standardowa

do 105 lm/W IP65/IP54 IK07/IK06

Moc znamionowa [W]:	11 - 26	Kolor korpusu:	biały
Strumień świetlny [lm]:	950 - 2450	Materiał klosza:	PC
Sposób montażu:	natynkowy	Rodzaj klosza:	OPAL
Materiał korpusu:	ABS	Wymiary A/B [mm]:	ø320/105, ø340/105

Cechy wyróżniające:

- Wytrzymałość na uderzenia do IK07
- Bardzo wysoki stopień szczelności
- Wysokie walory estetyczne
- Markowe podzespoły
- Różnorodność wersji (Ring, Edge)

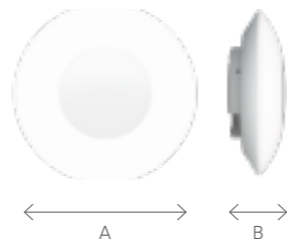

Camea LED Evo

— Dostępne wersje LC, PRO z zabezpieczeniem antywandalnym

do 90 lm/W IP44 IK10

Moc znamionowa [W]:	8 - 18	Kolor korpusu:	biały, pierścień: srebrny, satynowy, złoty
Strumień świetlny [lm]:	800 - 1800	Materiał klosza:	PC
Sposób montażu:	natynkowy	Rodzaj klosza:	OPAL
Materiał korpusu:	PP	Wymiary A/B [mm]:	ø300/90

Cechy wyróżniające:

- Wysoki stopień szczelności
- Łatwy montaż
- Pierścień w kilku kolorach
- Jakość w dobrej cenie
- Wysoka wytrzymałość na uderzenia

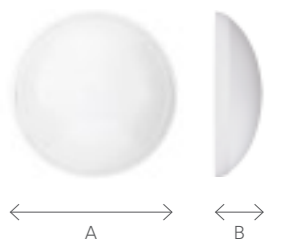



Mercury LED Evo

do 100 lm/W IP54 IK10

Moc znamionowa [W]: 10

Strumień świetlny [lm]: 900 - 1000

Sposób montażu: natynkowy

Materiał korpusu: PP

Kolor korpusu: biały

Materiał klosza: PC

Rodzaj klosza: OPAL

Wymiary A/B [mm]: \varnothing 255/85

Cechy wyróżniające:

- Wysoka skuteczność świetlna i podwyższona szczelność IP54
- Podstawa i pierścień wykonane zostały z tworzywa sztucznego odpornego na działanie promieni UV
- Dostępna jest w kolorze białym, a także w wersji z radiowym czujnikiem ruchu RCR

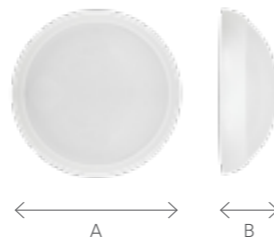

SQ 300 LED Plus

do 96 lm/W IP54 IK08

— Dostępna wersja budżetowa VD z zasilaniem sekwencyjnym

Moc znamionowa [W]: 24, 25

Strumień świetlny [lm]: 2100 - 2800

Sposób montażu: natynkowy

Materiał korpusu: ABS

Kolor korpusu: biały, czarny

Materiał klosza: PS

Rodzaj klosza: OPAL

Wymiary A/B/C [mm]: 300/300/58

Cechy wyróżniające:

- Lampa posiada certyfikat ENEC
- Niska waga
- Szybki i prosty montaż
- Wysoka odporność na uderzenia
- Wysoka szczelność

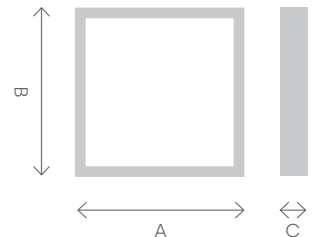



Phobos LED

do 122 lm/W IP20 IK08

Moc znamionowa [W]:	28 - 60
Strumień świetlny [lm]:	3250 - 7400
Sposób montażu:	natynkowy
Materiał korpusu:	stal malowana proszkowo

Kolor korpusu:	biały,
Materiał klosza:	PMMA, PS
Rodzaj klosza:	OPAL
Wymiary A/B [mm]:	ø500/110

Cechy wyróżniające:

- Ciekawy design
- Wysoka skuteczność świetlna
- Łatwy montaż
- Duża średnica klosza
- Równomierny rozsył światła

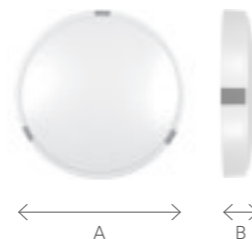

Deimos LED Plus

do 115 lm/W IP40 IK02

— Dostępna wersja budżetowa VD z zasilaniem sekwencyjnym

Moc znamionowa [W]:	12 - 26
Strumień świetlny [lm]:	1400 - 3100
Sposób montażu:	natynkowy
Materiał korpusu:	HIPS

Kolor korpusu:	biały, czarny
Materiał klosza:	PMMA
Rodzaj klosza:	OPAL
Wymiary A/B [mm]:	ø400/100

Cechy wyróżniające:

- Wysoka skuteczność świetlna
- Równomierny rozsył światła
- Duża średnica klosza
- Markowe podzespoły

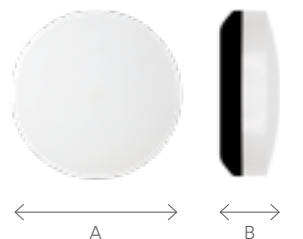



Gamma LED

do 89 lm/W IP54 IK10

Moc znamionowa [W]: 12, 14

Strumień świetlny [lm]: 950, 1600

Sposób montażu: natynkowy

Materiał korpusu: PP

Kolor korpusu: biały

Materiał klosza: PC

Rodzaj klosza: OPAL

Wymiary A/B [mm]: ϕ 280/72

Cechy wyróżniające:

- Niska waga
- Szybki, prosty montaż
- Wysoka odporność na uderzenia
- Wysoki stopień szczelności

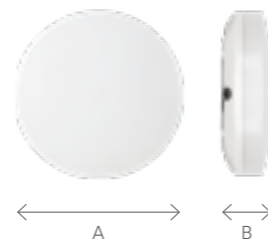

Portal LED Basic

do 73 lm/W IP54 IK08

Moc znamionowa [W]: 6

Strumień świetlny [lm]: 440

Sposób montażu: natynkowy

Materiał korpusu: PP

Kolor korpusu: biały

Materiał klosza: PC

Rodzaj klosza: OPAL

Wymiary A/B/C [mm]: 280/185/55

Cechy wyróżniające:

- Polecana do budownictwa mieszkaniowego
- Wytrzymała konstrukcja
- Wysoki stopień szczelności
- Wysoka wytrzymałość na uderzenia
- Dostępne wersje z czujnikiem zmierzchu i czujnikiem ruchu RCR

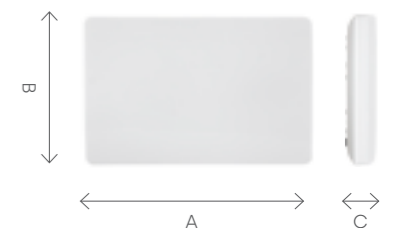



Square LED Basic

do 89 lm/W IP54 IK08

Moc znamionowa [W]: 13

Strumień świetlny [lm]: 1490

Sposób montażu: natynkowy

Materiał korpusu: PC

Kolor korpusu: biały

Materiał klosza: PC

Rodzaj klosza: OPAL

Wymiary A/B/C [mm]: 260/260/60

Cechy wyróżniające:

- Polecana do budownictwa mieszkaniowego
- Klasyczny, kwadratowy design
- Klosz: OPAL (miękkie światło)
- Podwyższony stopień szczelności
- Opcja: czujnik ruchu RCR

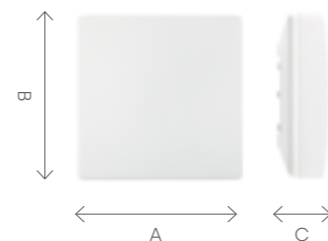

Oval LED Basic

do 82 lm/W IP44 IK10

Moc znamionowa [W]: 3,4

Strumień świetlny [lm]: 370

Sposób montażu: natynkowy

Materiał korpusu: PC, PP

Kolor korpusu: biały

Materiał klosza: PC

Rodzaj klosza: OPAL

Wymiary A/B/C [mm]: 85/160/45

Cechy wyróżniające:

- Bardzo wytrzymała konstrukcja
- Nowoczesny klosz soczewkowy
- Łatwy montaż
- Lampa „kanałowa”
- Wysoki stopień szczelności
- Podwyższona wytrzymałość na uderzenia

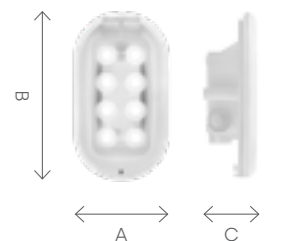

Oświetlenie **inwestycyjne**



Oświetlenie awaryjne





Dot CS LED

IP65 IK08

Moc znamionowa [W]: 1, 2

Strumień świetlny [lm]: 130-260

Sposób montażu: natynkowy

Materiał korpusu: PC

Kolor korpusu: biały

Materiał klosza: PMMA

Rodzaj klosza: transparentny

Wymiary A/B [mm]: $\phi 140/40$

Cechy wyróżniające:

- Tryb autotestu
- Bardzo wysoki stopień szczelności
- Czas podtrzymania: 1 lub 3 godziny
- 3 typy rozsyłu światła
- Dwa typy: N lub NM
- Autonomiczna oprawa oświetlenia awaryjnego

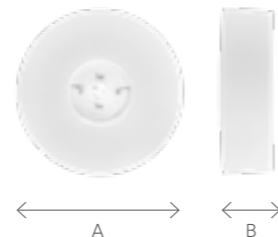

Dot CR LED

IP65 IK08

Moc znamionowa [W]: 1, 2

Strumień świetlny [lm]: 130-260

Sposób montażu: natynkowy

Materiał korpusu: PC

Kolor korpusu: biały

Materiał klosza: PMMA

Rodzaj klosza: transparentny

Wymiary A/B [mm]: $\phi 135/30$

Cechy wyróżniające:

- Tryb autotestu
- Bardzo wysoki stopień szczelności
- Czas podtrzymania: 1 lub 3 godziny
- 3 typy rozsyłu światła
- Dwa typy: N lub NM
- Autonomiczna oprawa oświetlenia awaryjnego

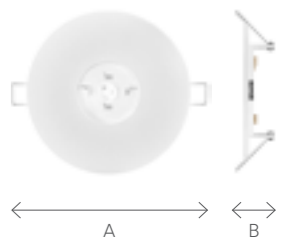



Safelite

IP42 IP65 IK08

Moc nominalna [W]:	1,2, 3,2
Strumień świetlny [lm]:	100, 250
Sposób montażu:	natynkowy, podtynkowy
Materiał korpusu:	PC

Kolor korpusu:	biały
Materiał klosza:	PC
Rodzaj klosza:	PRM
Wymiary A/B [mm]:	270/119, 371/170

Cechy wyróżniające:

- Dostępne wersje przeznaczone do podświetlania znaków wskazujących kierunek ewakuacji
- Wysoki stopień szczelności IP65
- Tryb pracy: awaryjny lub awaryjno - sieciowy
- Autonomia: 1h/3h
- Bateria Ni-Cd



Zastosowanie lampy DOT CS LED w korytarzu w apartamentowcu.

Oświetlenie **przemysłowe**

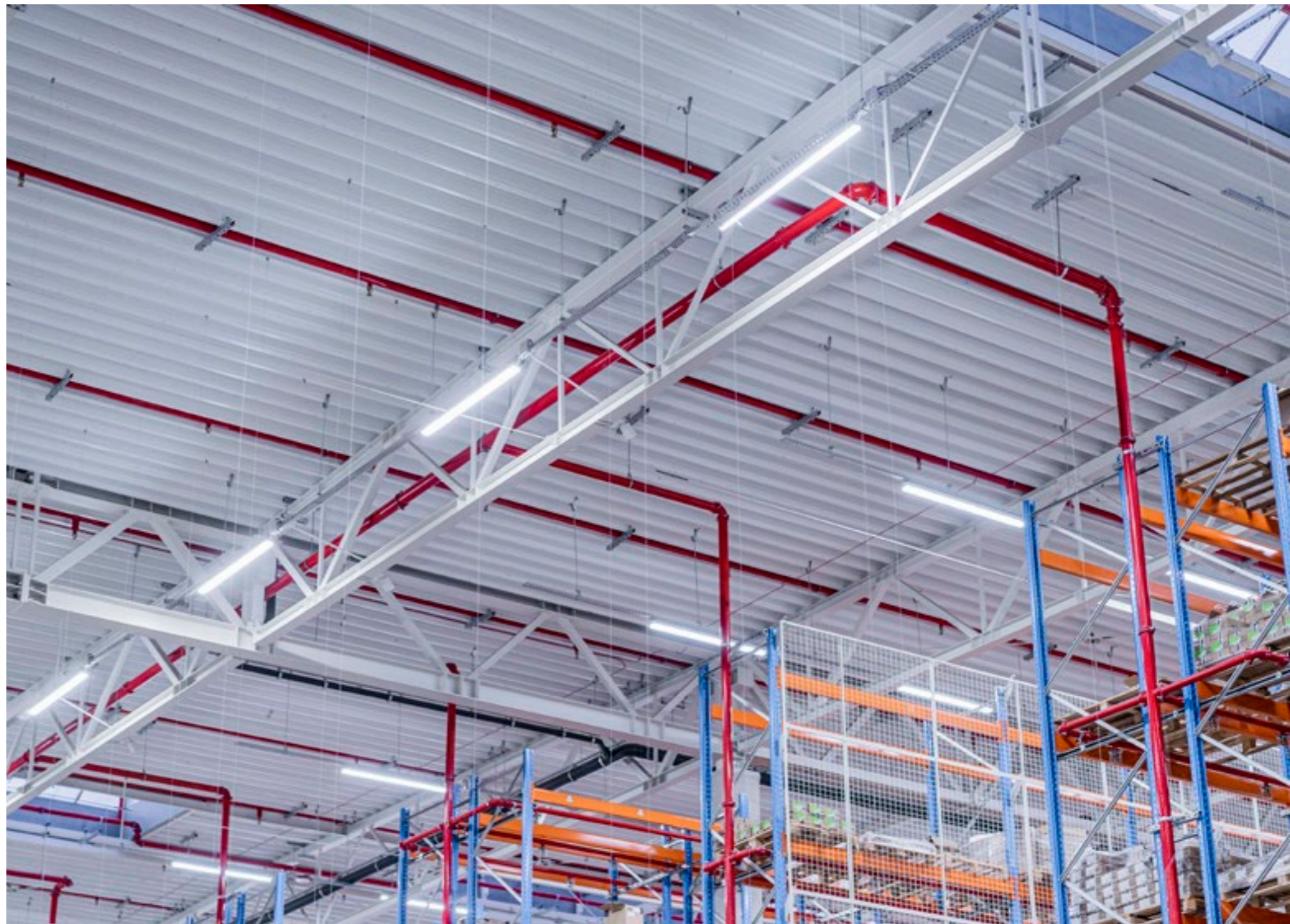

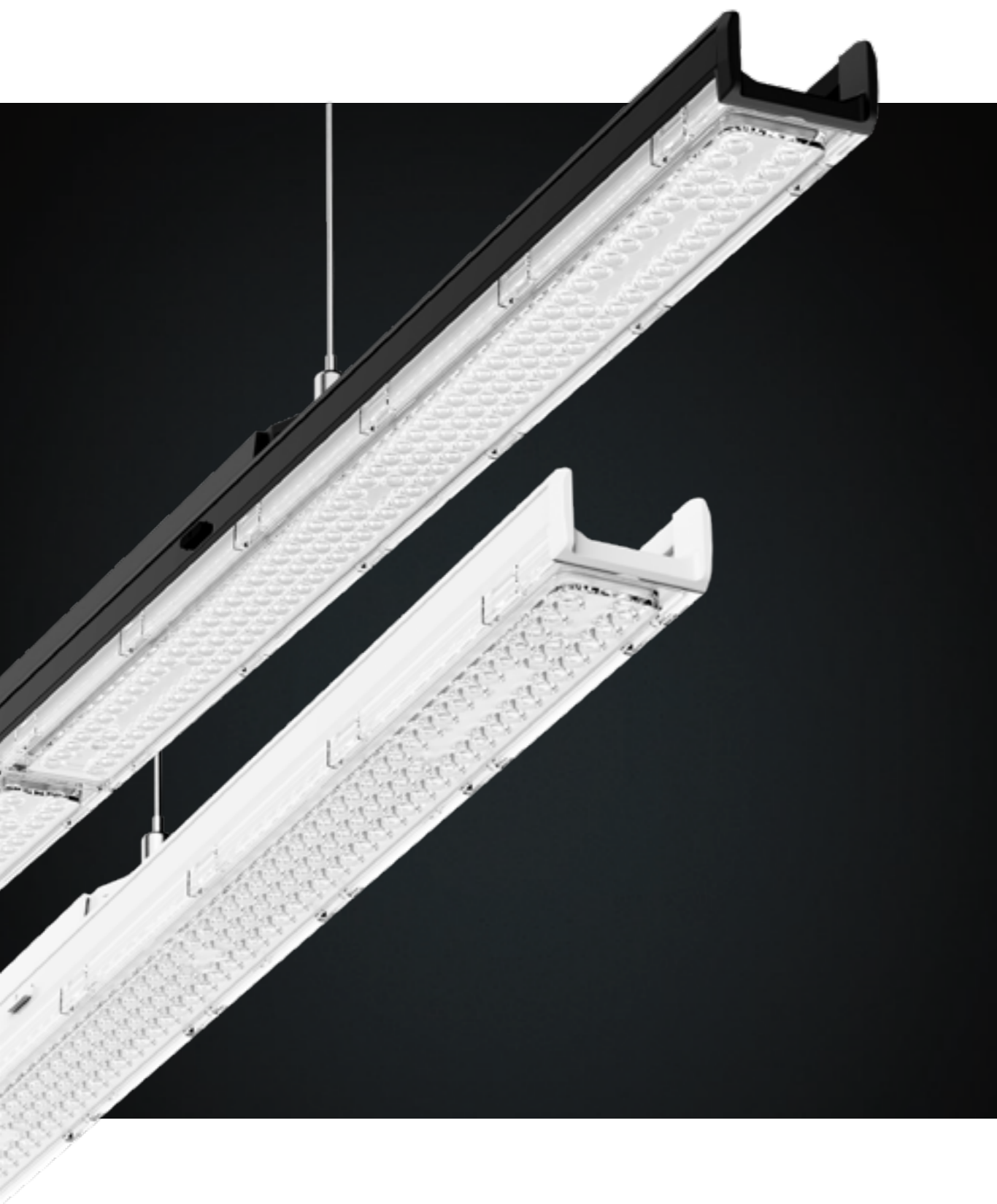

IP65



UGR<19



Tytan Steel LED

To nowoczesna, wyprodukowana w Polsce lampa przemysłowa, która łączy innowacyjne rozwiązania technologiczne i bardzo dobre parametry świetlne z ekologiczną troską o środowisko.

Tytan Steel cechuje się wysoką klasą szczelności IP65, gwarantując ochronę przed pyłem i wodą, co czyni ją idealną do wymagających warunków przemysłowych.

Dzięki klasie energetycznej A, lampa jest wyjątkowo energooszczędna, a niski współczynnik ośnienia (UGR<19, UGR<22, UGR<25) zapewnia komfortowe oświetlenie, minimalizując zmęczenie oczu.

Imponująca efektywność świetlna na poziomie do 192 lm/W czyni ją jedną z najbardziej wydajnych lamp przemysłowych na rynku. Wersja o długości 1,2 m generuje strumień świetlny do 15 300 lm, co jest bardzo dużą wartością w tej klasie produktów.

Certyfikat ENEC natomiast potwierdza zgodność z najwyższymi standardami jakości i bezpieczeństwa.

To produkt przyjazny środowisku (Eco Friendly), idealny dla firm dbających o zrównoważony rozwój.



Tytan Steel LED

do 169 lm/W IP65 IK06

Moc znamionowa [W]: 14 - 73

Strumień świetlny [lm]: 2150 - 12000

Sposób montażu: natynkowy, zwieszany

Materiał korpusu: PC

Kolor korpusu: biały, czarny

Materiał klosza: PC

Rodzaj klosza: matryca soczewkowa

Wymiary A/B/C [mm]: 600/57/45, 1188/57/45

Cechy wyróżniające:

- Bardzo szybki montaż
- Niski koszt zakupu oraz eksploatacji
- Niski profil o eleganckim i nowoczesnym wyglądzie
- Stalowy profil w kształcie litery U zapewnia wszystkie przewagi wynikające z zastosowania metalowej obudowy, zachowując jednocześnie lekkość oprawy z tworzywa



Tytan Steel LED Pro

do 192 lm/W IP65 IK06

Moc znamionowa [W]: 23 - 84

Strumień świetlny [lm]: 3600 - 15300

Sposób montażu: natynkowy, zwieszany

Materiał korpusu: PC

Kolor korpusu: biały, czarny

Materiał klosza: PC

Rodzaj klosza: matryca soczewkowa

Wymiary A/B/C [mm]: 600/57/45, 1188/57/45, 1234/57/45

Cechy wyróżniające:

- Bardzo szybki montaż
- Zaawansowane optyki
- Wersja o długości 1,2 m generuje strumień świetlny do 15 300 lm jednocześnie lekkość oprawy z tworzywa
- Bardzo wysoka skuteczność świetlna do 192 lm /W

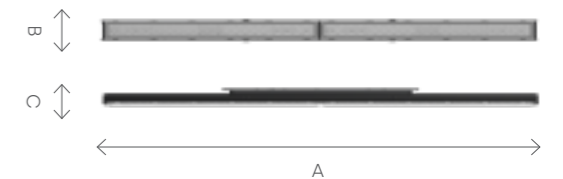

Twój najlepszy wybór dla przemysłu

Rodzina Tytan 2 LED reprezentuje najnowszą generację hermetycznych lamp przemysłowych, wyróżniających się niezwykle wysoką skutecznością świetlną, najwyższą energooszczędnością oraz doskonałymi parametrami technicznymi.

Sercem lampy jest wysokowydajny moduł świetlny LED charakteryzujący się trwałością wynoszącą ponad 196 000 godzin. Tytan 2 LED Pro wyróżnia się wysoką klasą energetyczną oraz wydajnością osiągającą 178 lm/W. Emituje światło o wysokiej jednorodności (SDCM ≤3) oraz charakteryzuje się odpornością na udary mechaniczne na poziomie IK09 oraz szczelnością IP66.

178 max.
lm/W

196 żywotność
.000 h



Rodzina **Tytan LED**



różnych wersji

- 01 **Tytan LED Pro**
Najwyższa jakość i wydajność
- 02 **Tytan Multi LED**
4-stopniowa regulacja strumienia świetlnego i mocy
- 03 **Tytan 2 LED**
Uniwersalność zastosowań
- 04 **Tytan 2 LED Endura**
Odporność termiczna oznaczająca więcej możliwości zastosowania
- 05 **Tytan 2 LED Hall**
Wąski rozsył światła
- 06 **Tytan 2 LED Chemo**
Odporność chemiczna dzięki PCT-G
- 07 **Tytan 2 LED 24-48V**
Lampa do instalacji niskonapięciowych
- 08 **Tytan 2 LED Lens**
Belka IP66 z nowymi soczewkami

Niestandardowe rozwiązania pozwalają jeszcze lepiej wykorzystać możliwości.

Wydajność i innowacyjność



Możliwość dopasowania lampy do dedykowanej przestrzeni to efekt myślenia i projektowania zorientowanego na satysfakcję i korzyści dla inwestora, wykonawcy oraz użytkownika produktu.

Funkcja MULTI pozwala na samodzielne sterowanie mocą i strumieniem świetlnym lampy. Dzięki specjalnemu microswitchowi samodzielnie decydujesz o poziomie strumienia świetlnego i mocy lampy. Priorytetem może być uzyskanie odpowiednio wysokiej wartości strumienia świetlnego lub oszczędność energii elektrycznej. Rozwiązanie to jest szczególnie praktyczne w miejscach, gdzie zmienia się sposób wykorzystania oświetlanej przestrzeni, a wraz z nim zmieniają się normy i potrzeby oświetleniowe.

W rodzinie Tytan 2 LED zastosowano innowacyjne rozwiązanie polegające na zintegrowaniu klosza z modułem LED. Dzięki temu ułatwiony jest montaż i szybka wymiana całego modułu świetlnego. Jest to szczególnie istotne w przypadku serwisu, czy też sprawnej modernizacji lamp na przestrzeni lat - zmiany na nowocześniejsze rozwiązania, bez konieczności demontażu całych lamp.

16
kombinacji



Łatwy do wymiany moduł LED

Z myślą o wygodzie i oszczędności czasu osób montujących i serwisujących, zastosowano system zwieszanego klosza zintegrowanego z płytą montażową.



Większa uniwersalność

Dzięki dedykowanemu microswitchowi funkcja MULTI pozwala na samodzielne sterowanie mocą i strumieniem świetlnym lampy.



Tolerancja montażu 100 mm

Regulowane wsporniki o tolerancji montażu +/- 50 mm ułatwiają i przyspieszają proces montażu natynkowego

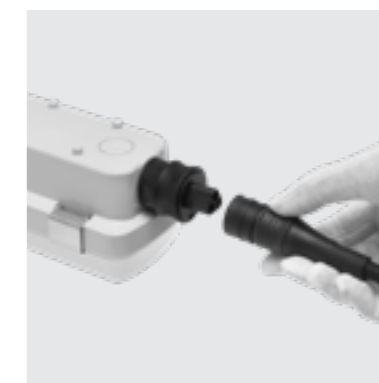

Szybkość

Szybkość w wersji Rapid-A lub Rapid-D umożliwia doprowadzenie zasilania wyjątkowo szybko i łatwo oraz nie wymaga otwierania lampy.



Tytan LED Pro

do 178 lm/W IP66 IK09

Moc znamionowa [W]:	14 - 75	Kolor korpusu:	szary
Strumień świetlny [lm]:	2500 - 12000	Materiał klosza:	PC
Sposób montażu:	natynkowy, zwieszany	Rodzaj klosza:	MAT
Materiał korpusu:	PC	Wymiary A/B/C [mm]:	1152/85/80, 1432/85/80

Cechy wyróżniające:

- Bardzo wysoka efektywność (>170lm/W)
- Wysoki stopień uderzenioodporności i szczelności
- Łatwy i prosty montaż
- Wymienny moduł świetlny
- Markowe komponenty, klipsy INOX
- Duży zakres tolerancji montażowej +/-50mm



Tytan Multi LED

do 175 lm/W IP66 IK09

Moc znamionowa [W]:	14 - 25, 17 - 31, 28 - 50, 35 - 63	Kolor korpusu:	szary
Strumień świetlny [lm]:	2500 - 4350, 3150 - 5450, 5000 - 8700, 6300 - 10900	Materiał klosza:	PC
Sposób montażu:	natynkowy, zwieszany	Rodzaj klosza:	MAT
Materiał korpusu:	PC	Wymiary A/B/C [mm]:	1152/85/80, 1432/85/80

Cechy wyróżniające:

- Możliwość zmiany mocy i strumienia świetlnego
- Bardzo wysoka efektywność (>170lm/W)
- Oszczędza powierzchnię magazynową
- Wysoka energooszczędność
- Wysoki stopień szczelności
- Wymienny moduł świetlny

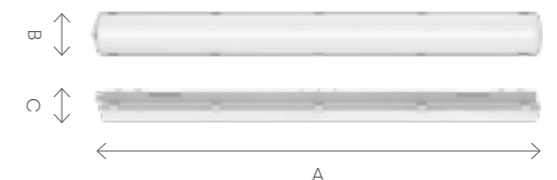

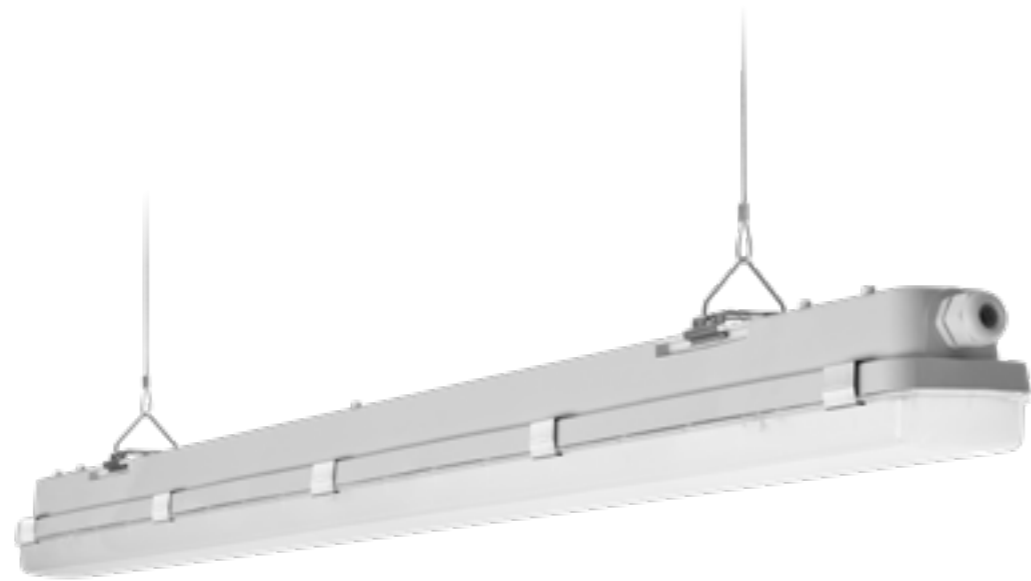

Tytan 2 LED

— Dostępne różne warianty w zależności od zastosowania

do
161 lm/W IP66 IK09  

Moc znamionowa [W]: 17 - 74

Strumień świetlny [lm]: 2650 - 11300

Sposób montażu: natynkowy, zwieszany

Materiał korpusu: PC

Kolor korpusu: szary

Materiał klosza: PC

Rodzaj klosza: MAT

Wymiary A/B/C [mm]: 1152/85/80, 1432/85/80

Cechy wyróżniające i warianty lampy:

- Bardzo wysoka efektywność
- Wysoki stopień uderzenioodporności i szczelności



Garaż podziemny w Apartament Park Nowe Ptasia - Katowice.



Zastosowanie lamp Tytan 2 LED Endura w hali magazynowej



-40°C do +60°C

Tytan 2 LED Endura

do 155 lm/W IP66 IK09 |

Moc znamionowa [W]:	32 - 76
Strumień świetlny [lm]:	4750 - 11300
Sposób montażu:	natynkowy, zwieszany
Materiał korpusu:	PC

Kolor korpusu:	szary
Materiał klosza:	PC
Rodzaj klosza:	MAT
Wymiary A/B/C [mm]:	1152/85/80, 1432/85/80

Cechy wyróżniające:

- Odporność na szeroki zakres temperatur
- Posiada nowe rozwiązania poprawiające rozkład światła i bilans temperaturowy
- Wysoka skuteczność świetlna: 155 lm/W
- Wysoka energooszczędność
- Korpus oprawy i dyfuzor są odporne na promieniowanie UV





Tytan 2 LED Hall

do 144 lm/W IP66 IK09 |

Moc znamionowa [W]:	58 - 72
Strumień świetlny [lm]:	8200-10400
Sposób montażu:	natynkowy, zwieszany
Materiał korpusu:	PC

Kolor korpusu:	szary
Materiał klosza:	PC
Rodzaj klosza:	transparentny
Wymiary A/B/C [mm]:	1152/85/80, 1432/85/80

Cechy wyróżniające i warianty lampy:

- Dedykowana do magazynów wysokiego składowania (do 12m)
- Wysoka energooszczędność
- Wskaźnik oddawania barw: Ra > 80
- SDCM ≤ 3
- 3 dedykowane optyki 60, 70 i 90°

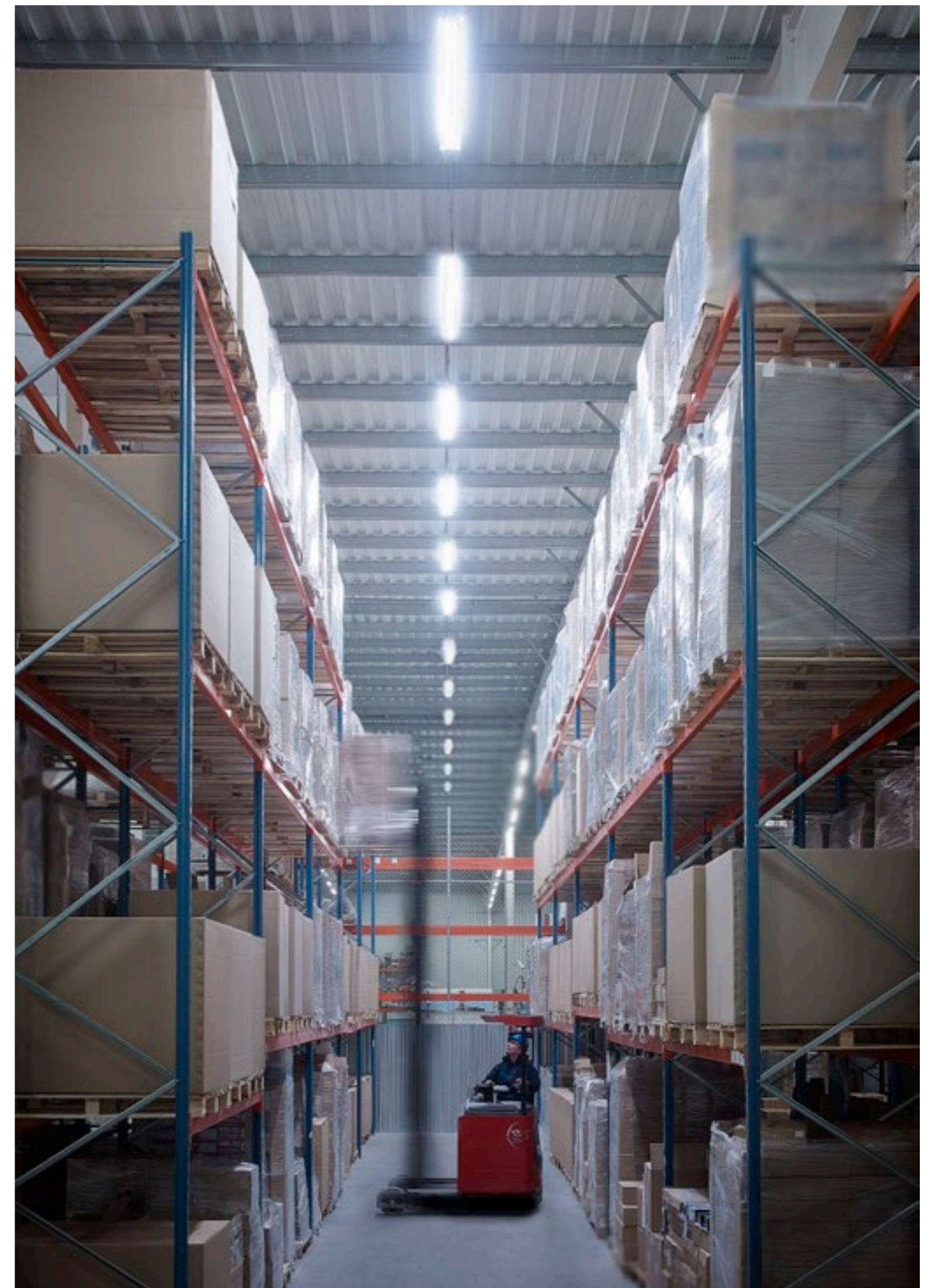

Zastosowanie lamp Tytan 2 LED Hall w hali magazynowej



Zastosowanie lamp Tytan Multi LED Chemo w hali produkcyjnej



Tytan 2 LED Chemo

do 155 lm/W IP66 IK09 |

Moc znamionowa [W]:	30 - 74
Strumień świetlny [lm]:	4550 - 11300
Sposób montażu:	natynkowy, zwieszany
Materiał korpusu:	ABS

Kolor korpusu:	szary
Materiał klosza:	PCT-G
Rodzaj klosza:	MAT
Wymiary A/B/C [mm]:	1152/85/80, 1432/85/80

Cechy wyróżniające:

- Korpus odporny na amoniak - rekomendowany do zastosowania w miejscach hodowli zwierząt
- Materiał klosza posiada certyfikat GREENGUARD
- Bardzo wysoka efektywność
- Wysoka energooszczędność
- Wysoki stopień szczelności



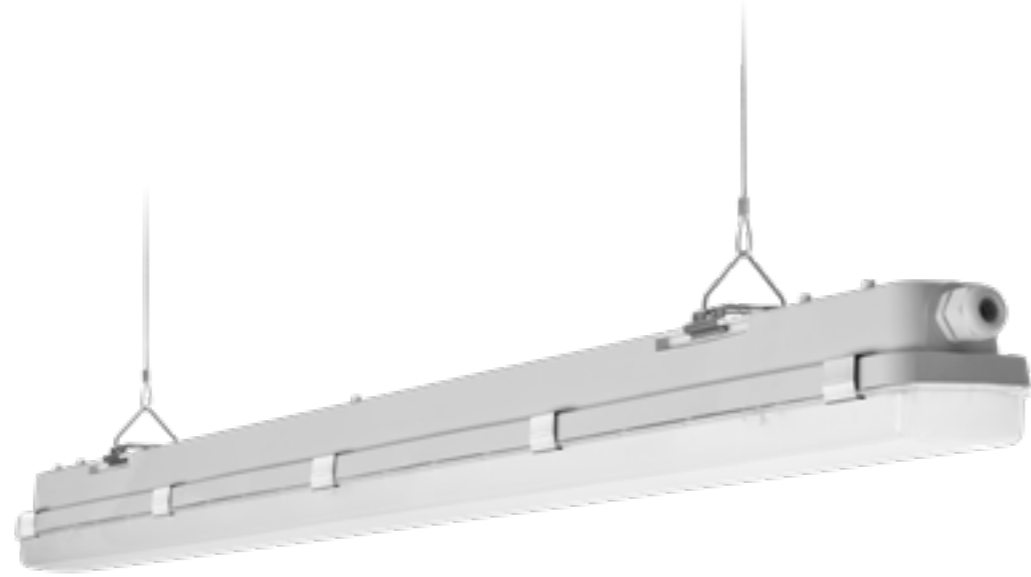

Tytan 2 LED 24-48V

do 115 lm/W IP66 IK09 III

Moc znamionowa [W]:	24
Strumień świetlny [lm]:	2750
Sposób montażu:	natynkowy, zwieszany
Materiał korpusu:	PC

Kolor korpusu:	szary
Materiał klosza:	PC
Rodzaj klosza:	MAT
Wymiary A/B/C [mm]:	1152/85/80

Cechy wyróżniające i warianty lampy:

- Dedykowana do niskonapięciowych instalacji 24-48V AC/DC
- Bardzo wysoka efektywność
- Wysoki stopień uderzenioodporności i szczelności

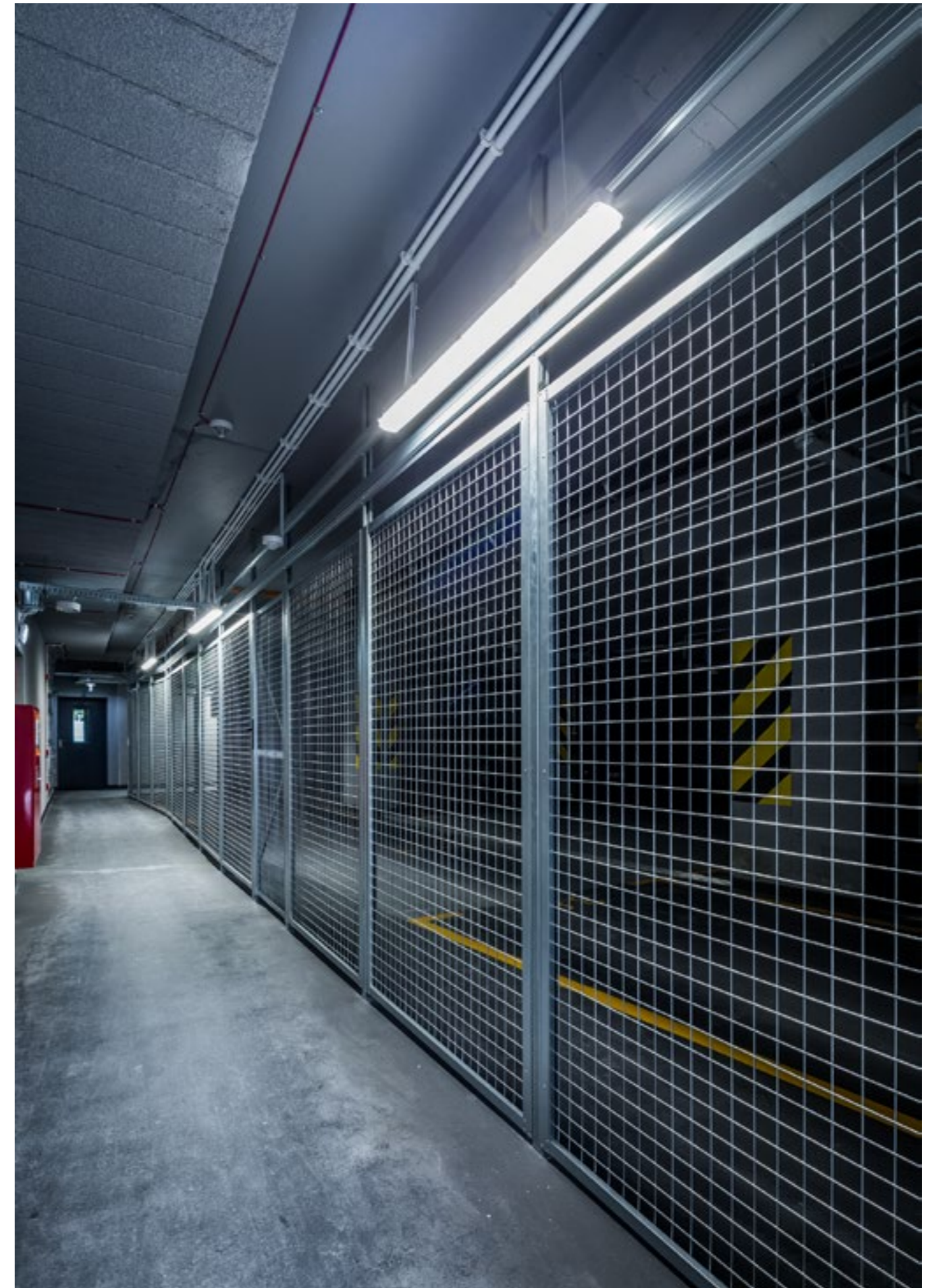

Zastosowanie lamp Tytan 2 LED 24-48V w hali garażowej



Zastosowanie lamp Tytan 2 LED UGR w biurze



Tytan 2 LED UGR

do 132 lm/W IP66 IK09 |

Moc znamionowa [W]:	31 - 45
Strumień świetlny [lm]:	4100 - 5300
Sposób montażu:	natynkowy, zwieszany
Materiał korpusu:	ABS

Kolor korpusu:	szary
Materiał klosza:	PC
Rodzaj klosza:	transparentny
Wymiary A/B/C [mm]:	1152/85/80

Cechy wyróżniające:

- Niski wskaźnik UGR 9-13, co gwarantuje wysoki komfort pracy
- Bardzo wysoka efektywność
- Wysoka energooszczędność
- Wysoki stopień szczelności

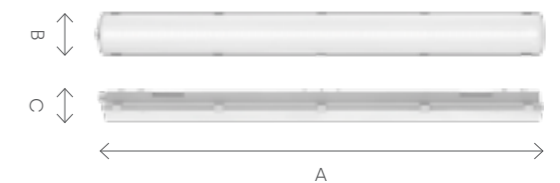

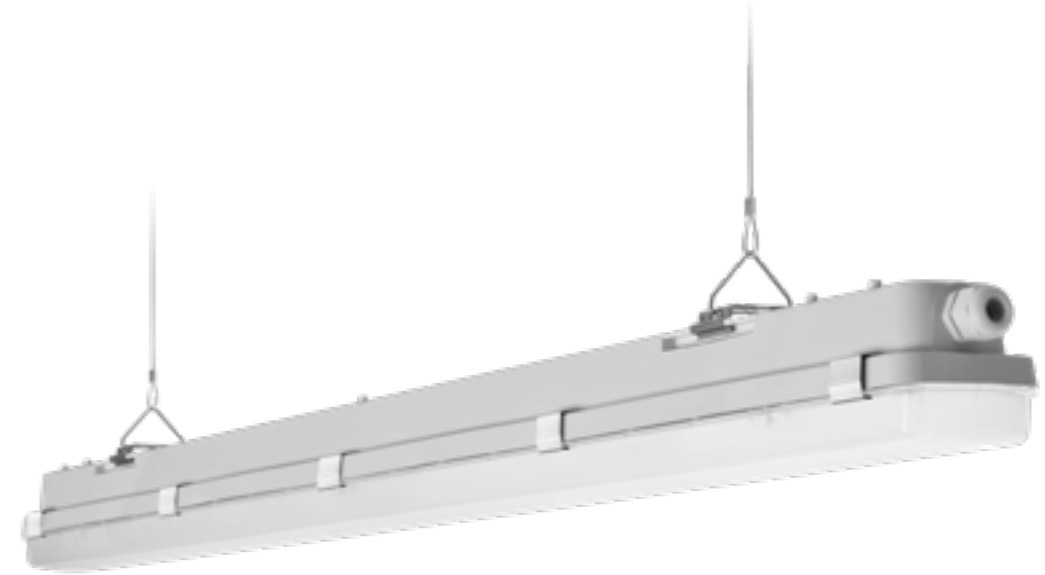
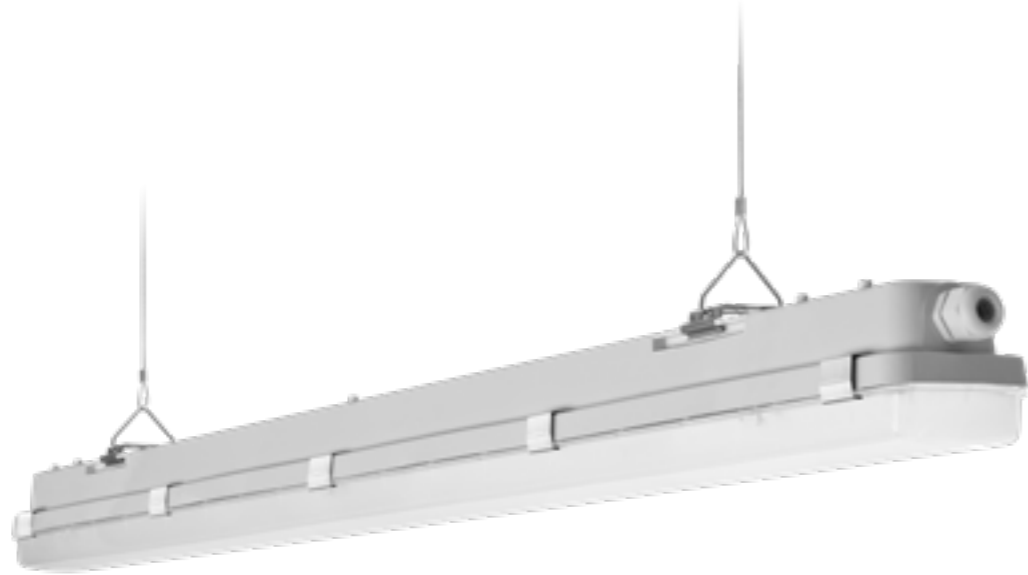

RS LED

do 143 lm/W IP66 IK09 |

Moc znamionowa [W]:	74 - 76
Strumień świetlny [lm]:	9500 - 10600
Sposób montażu:	natynkowy, zwieszany
Materiał korpusu:	PC

Kolor korpusu:	szary
Materiał klosza:	PC
Rodzaj klosza:	MAT
Wymiary A/B/C [mm]:	1152/85/80, 1432/85/80

Cechy wyróżniające i warianty lampy:

- Polecana do oświetlania obiektów użyteczności publicznej i obiektów handlowo-usługowych
- Wysoka energooszczędność
- Korpus oprawy i klosz są odporne na promieniowanie UV



RS LED Multi

do 150 lm/W IP66 IK09 |

Moc znamionowa [W]:	18 - 59
Strumień świetlny [lm]:	2700 - 8150
Sposób montażu:	natynkowy, zwieszany
Materiał korpusu:	PC

Kolor korpusu:	szary
Materiał klosza:	PC
Rodzaj klosza:	MAT
Wymiary A/B/C [mm]:	1152/85/80

Cechy wyróżniające i warianty lampy:

- W ofercie dostępne są 4 lampy, które dają możliwość uzyskania 16 kombinacji - wersji mocy i strumienia świetlnego
- Bardzo wysoka efektywność
- Wskaźnik oddawania barw: Ra > 80
- Wysoki stopień uderzenioodporności i szczelności





Zastosowanie lamp Tores LED PC w hali magazynowej



Tores LED PC

do 144 lm/W IP65 IK06

Moc znamionowa [W]: 36 - 70

Strumień świetlny [lm]: 5000 - 10100

Sposób montażu: natynkowy, zwieszany

Materiał korpusu: PC

Kolor korpusu: szary

Materiał klosza: PC

Rodzaj klosza: mrożony

Wymiary A/B/C [mm]: 1200/85/80, 1500/85/80

Cechy wyróżniające:

- Dobre parametry techniczne gwarantują osiągnięcie wymaganego poziomu oświetlenia i oszczędność energii
- Regulowane uchwyty zapewniające tolerancję montażu +/-60 mm
- Wyposażona jest w wytrzymałe klipsy ze stali nierdzewnej (INOX)
- Korpus i klosz lampy są odporne na promieniowanie UV



Najszybszy montaż na rynku

Krótszy czas montażu o ponad 70% w stosunku do pojedynczych opraw przemysłowych przekłada się na mniejsze koszty robocizny i szybsze oddanie inwestycji do użytku.

Ponadto w przypadku montażu Linei S LED występuje brak konieczności zakupu dodatkowych akcesoriów i elementów montażowych jak: ceowniki, pręty mocujące, przewody zasilające, co dodatkowo obniża koszty montażu w porównaniu z montażem pojedynczych lamp przemysłowych.

Okablowanie lampy umożliwia konstruowanie linii świetlnej o długości nawet do 100 metrów zasilanej z jednego punktu.

Rodzina **Linea S LED**

01



Łączenie poszczególnych modułów jest niezwykle proste i nie wymaga użycia narzędzi. Szybkość z jaką montuje się linie pozwala inwestorowi zaoszczędzić czas i pieniądze.

02



Proces montażu jest niezwykle intuicyjny. Zaczyna się od połączenia profili nośnych i zamontowania ich do sufitu. (natynkowo lub w na zwiesiach). Możliwość przesuwania uchwytów montażowych na całej długości profilu nie wymaga wyznaczania dokładnego miejsca na otwory montażowe.

03

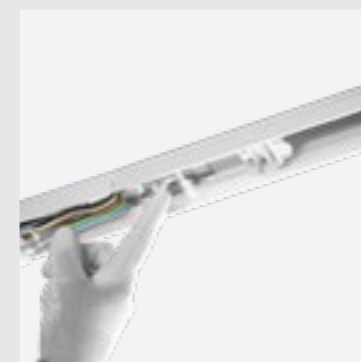

Samo połączenie dwóch profili następuje poprzez zakliknięcie mechanizmu łączącego. Nie wymaga to siły, narzędzi i trwa sekundę. Następnie do zamontowanych profili nośnych wystarczy doprowadzić zasilanie i wpiąć moduły świetlne.

Kluczowe cechy

Linea S LED to wysoce energooszczędna liniowa oprawa oświetleniowa o wysokiej efektywności świetlnej > 181 lm/W, przeznaczona do powierzchni przemysłowych, magazynowych i handlowych.

>181
lm/W

IP40



Co wyróżnia lampy Linea S LED?

- szybkość łączenia modułów w linie
- skuteczność świetlna > 181 lm/W
- szeroki zakres mocy od 14 W do 146 W
- strumień świetlny 2100 - 23100 lm
- kompatybilność z systemami sterowania Clueln i HCL
- beznarzędziowe łączenie profili
- trwałość LED >196 000 h
- duża odległość pomiędzy zwieszami (oszczędność czasu montażu i materiału)
- wygodne, beznarzędziowe wpinanie i wypinanie modułów świetlnych
- dostępne wersje z różną temperaturą barwową i współczynnikiem oddawania kolorów (Ra)

Wyjątkowa konstrukcja lampy zapewnia szerokie możliwości eksploatacji oraz wygodny montaż. Lampy Linea S LED można szybko i beznarzędziowo łączyć w linie dowolnej długości.



Wpinany moduł świetlny

Moduły świetlne są wklikiwane w wybranych przez instalatora miejscach rozlokowanych na profilu nośnym.

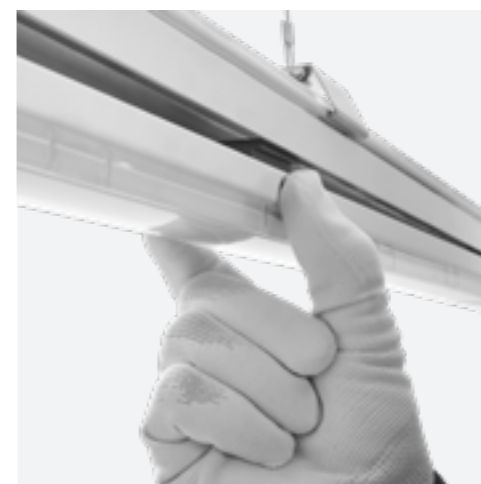

Beznarzędziowy dostęp do wnętrza lampy

Zaprojektowana konstrukcja umożliwia instalatorowi szybki i beznarzędziowy dostęp do wnętrza lampy na „klik”.



Zróżnicowane długości

Trzy długości modułów świetlnych i trzy długości profili nośnych dają możliwość tworzenia wielu wariantów linii i elastyczność w dopasowaniu oświetlenia do konkretnego pomieszczenia.



Elastyczność w doborze optyki

Dostępne są różne warianty optyki z czterema rozsyłami światła (120°, 105°, 40/30° i 46/117°), umożliwiającymi oświetlanie obiektów z wysokości nawet 20 m.



Nie tylko w obiektach przemysłowych i magazynowych!

Wysoka estetyka wykonania i elastyczność w doborze modułów świetlnych sprawia, że Linea S LED świetnie sprawdzi się w obiektach handlowych.



Z oświetleniem awaryjnym

Linea S LED to nie tylko standardowe moduły świetlne zapewniające oświetlenie ogólne. Dostępne są również moduły z oświetleniem awaryjnym. Nie ma więc konieczności rozprowadzania kolejnego obwodu elektrycznego, by zapewnić bezpieczną ewakuację.



Z projektorami

Konstruktor zaplanował możliwość wpięcia do Linei S LED modułu z oświetleniem akcentującym. Ten element linii będzie oświetlał punktowo szczegóły, które inwestor lub użytkownik obiektu chciałby wyeksponować.



Z czujnikiem ruchu

Dostępne są moduły funkcyjne wyposażone w czujniki ruchu z protokołem DALI. Umożliwiają oszczędzanie energii w miejscach, w których światło w danej chwili nie jest wymagane.

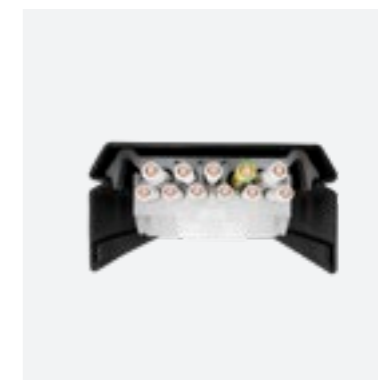

Z 11 żyłami - rozbudowane możliwości

Profile nośne mają 11 żółtych okablowanie - pozwala to na wpięcie do oprawy różnych systemów sterowania i inteligentnych rozwiązań oświetleniowych.



Linea S LED

do 181 lm/W IP40



Moc znamionowa [W]: 14 - 146

Strumień świetlny [lm]: 2100 - 23100

Sposób montażu: zwieszany, natynkowy

Materiał korpusu: stal

Kolor korpusu: biały

Materiał klosza: PC

Rodzaj klosza: MAT, transparentny

Wymiary A/B/C [mm]: 1764/105/50, 3528/105/50, 5292/105/50

Features:

- Bardzo wysoka skuteczność świetlna
- Szybkość łączenia modułów w linie
- 11 - żyłowe okablowanie
- Różnorodność modułów świetlnych
- Beznarzędziowe wpinanie modułów
- Szeroki wybór dostępnych optyk

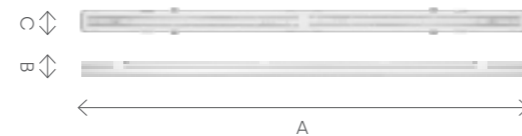

Wizualizacja zastosowania lampy Linea S LED w wariantach z modułami Expo Adjust w księgarni.



Linea S LED Single IP54/IP40

do 172 lm/W IP54 IP40 IK03

Moc znamionowa [W]:	22 - 142	Kolor korpusu:	biały
Strumień świetlny [lm]:	3200 - 23400	Materiał klosza:	PC
Sposób montażu:	zwieszany, natynkowy	Rodzaj klosza:	MAT, transparentny
Materiał korpusu:	aluminium	Wymiary A/B/C [mm]:	588/60/50, 1181/60/50, 1495/60/50, 1769/60/50

Cechy wyróżniające:

- Bardzo wysoka skuteczność świetlna
- Szybkie tączenie modułów w linie świetlne
- Duży wybór układów optycznych

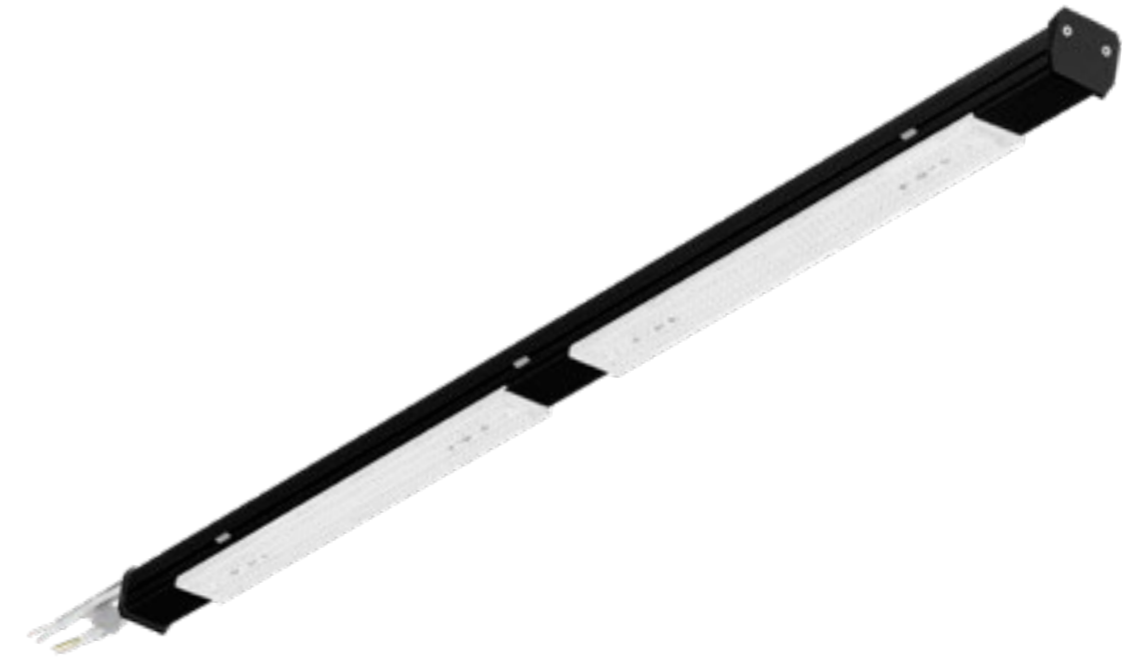
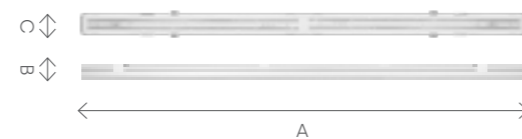

Linea S LED Eco

do 179 lm/W IP40 IK03

Moc znamionowa [W]:	7 - 143	Kolor korpusu:	RAL9010
Strumień świetlny [lm]:	1000 - 25600	Materiał klosza:	PC
Sposób montażu:	natynkowy, zwieszany	Rodzaj klosza:	matryca soczewkowa
Materiał korpusu:	powlekana stal	Wymiary A/B/C [mm]:	588/53/54, 1176/53/54, 1764/53/54, 2940/53/54, 3528/53/54

Cechy wyróżniające:

- Zastosowana konstrukcja pozwala na łatwy montaż i podłączenie zasilania
- Wersja ECO dedykowana jest na inwestycje, gdzie długość pojedynczych linii świetlnych zasilanych z pojedynczego przewodu (nie wliczając modułów z maskownicami i nie uwzględniając zabezpieczenia prądowego) nie przekracza 40m

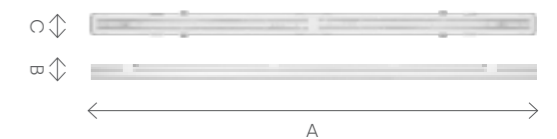



Linea S Track LED

do 179 lm/W IP20 IK03

Moc znamionowa [W]:	11 - 69	Kolor korpusu:	biały, czarny
Strumień świetlny [lm]:	1750 - 11100	Materiał klosza:	PC
Sposób montażu:	do szynoprzewodu	Rodzaj klosza:	matryca soczewkowa
Materiał korpusu:	stal malowana proszkowo	Wymiary A/B/C [mm]:	1175/54/66, 590/54/66

Cechy wyróżniające:

- Wysoce energooszczędne moduły o znakomitej efektywności świetlnej i minimalistycznym, delikatnym wyglądzie
- Moduły występują w długościach 590 i 1175mm ze zróżnicowanymi optykami umożliwiającymi dobór właściwego rozwiązania pod konkretną koncepcję

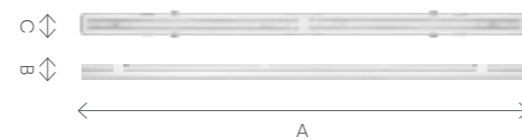

Linea S LED IP54

do 183 lm/W IP54 IK03

Moc znamionowa [W]:	7 - 143	Kolor korpusu:	RAL9010
Strumień świetlny [lm]:	1000 - 25600	Materiał klosza:	PC
Sposób montażu:	natynkowy, zwieszany	Rodzaj klosza:	matryca soczewkowa
Materiał korpusu:	powlekana stal	Wymiary A/B/C [mm]:	588/53/54, 1176/53/54, 1764/53/54, 2940/53/54, 3528/53/54

Cechy wyróżniające:

- Zastosowana konstrukcja pozwala na łatwy montaż i podłączenie zasilania
- Wysoki wskaźnik klasy szczelności IP54 pozwalana na montaż lamp w środowisku o zwiększonej wilgotności i zapyleniu
- Diody renomowanego producenta oraz nowe moduły LED mają wpływ na bardzo wysoką skuteczność świetlną

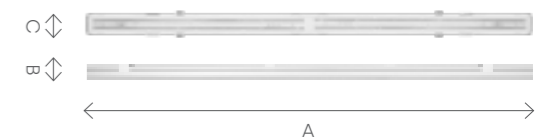



Linea 3 LED

do 144 lm/W IP40 IK06

Moc znamionowa [W]:	15 - 155	Kolor korpusu:	szary
Strumień świetlny [lm]:	2150 - 21000	Materiał klosza:	PC
Sposób montażu:	zwieszany, natynkowy	Rodzaj klosza:	MAT
Materiał korpusu:	aluminium	Wymiary A/B/C [mm]:	1680/52/47, 3360/52/47

Cechy wyróżniające:

- Produkt do tworzenia linii świetlnych
- Świeci na całej długości lampy
- 3 rozsyły światła
- Szeroki zakres strumieni świetlnych
- Beznarzędziowy montaż
- Wymienny moduł świetlny

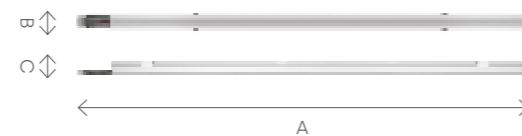

Linea 2 LED

do 157 lm/W IP20 IK06

Moc znamionowa [W]:	14 - 146	Kolor korpusu:	szary
Strumień świetlny [lm]:	2250 - 22100	Materiał klosza:	PC
Sposób montażu:	natynkowy, zwieszany	Rodzaj klosza:	MAT
Materiał korpusu:	aluminium	Wymiary A/B/C [mm]:	1680/52/47, 3360/52/47

Cechy wyróżniające:

- Produkt do tworzenia linii świetlnych
- Świeci na całej długości lampy
- 3 rozsyły światła
- Szeroki zakres strumieni świetlnych
- Łatwy i szybki montaż
- Solidny, aluminiowy korpus

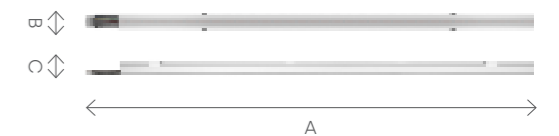



Mimo 2 LED

do
150 lm/W IP66 IK06 

Moc znamionowa [W]: 15 - 31

Strumień świetlny [lm]: 2050 - 5000

Sposób montażu: natynkowy, zwieszany

Materiał korpusu: PC

Kolor korpusu: biały

Materiał klosza: PC

Rodzaj klosza: MAT

Wymiary A/B/C [mm]: 1230/45/50, 1510/45/50, 670/45/50

Cechy wyróżniające:

- Bardzo wysoki stopień szczelności
- Niska waga - nie obciąża sufitu
- Uchwyt montażowy na całej długości
- Wersje z okablowaniem przelotowym
- Podłączenie przewodów w czasie 19 sekund bez narzędzi

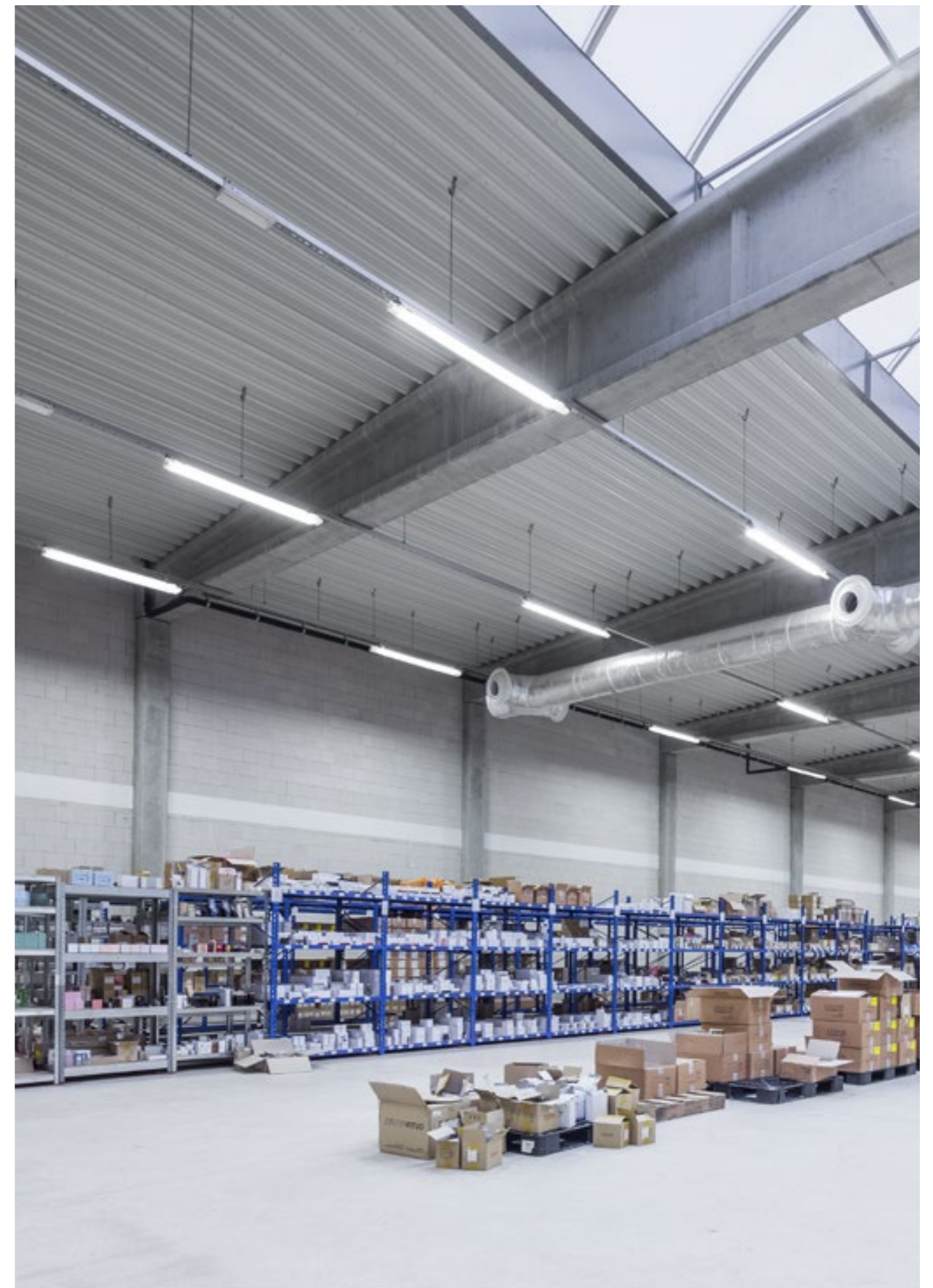
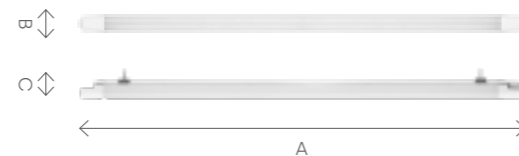

Zastosowanie lamp Mimo 2 LED w hali magazynowej



Industry Slim LED

do 172 lm/W IP66

Moc znamionowa [W]: 23 - 117

Strumień świetlny [lm]: 2500 - 17500

Sposób montażu: natynkowy, zwieszany

Materiał korpusu: aluminium

Kolor korpusu: szary

Materiał klosza: PC

Rodzaj klosza: PC transparentny

Wymiary A/B/C [mm]: 591/50/75, 1179/50/75

Cechy wyróżniające:

- Aluminiowa obudowa
- Bardzo wysoka szczelność IP66
- Łatwość i szybkość montażu
- 9 różnych rozsyłów światła



Kompaktowa długość

Mniejsze rozmiary niosą za sobą dodatkowe korzyści finansowe, wynikające z kwestii logistycznych i magazynowych.

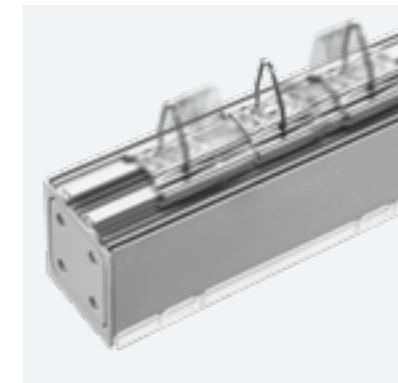

Aluminiowa obudowa

Solidna obudowa lampy wykonana z aluminium, które dobrze odprowadza ciepło, a przy tym znacząco zmniejsza jej wagę.



Szybkość montażu

Dzięki przemysłanej konstrukcji, instalator uzyskuje łatwy dostęp do płytki, na której znajduje się kostka elektryczna i driver. Znacząco usprawnia to proces montażu.

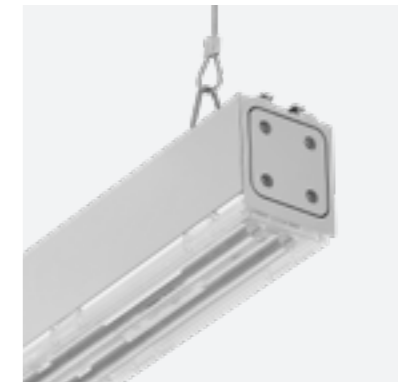

Pięć rozsyłów światła

Dostosowując lampę do przeznaczenia danego obiektu i różnych oczekiwań stawianych oświetleniu, konstruktor zaprojektował kilka rozsyłów światłości.



Industry IP66 LED

do 163 lm/W IP66 IK08

— Dostępna wersja Endura z odpornością termiczną

Moc znamionowa [W]:	14 - 212	Kolor korpusu:	szary
Strumień świetlny [lm]:	2150 - 34000	Materiał klosza:	szkło hartowane
Sposób montażu:	natynkowy, zwieszany	Rodzaj klosza:	transparentny, PRM, MAT
Materiał korpusu:	aluminium	Wymiary A/B/C [mm]:	575/63/55, 1150/63/55, 1250/135/104, 1450/63/55, 1550/135/55

Cechy wyróżniające:

- Aluminiowy korpus i klosz ze szkła hartowanego
- Szybkołączące pozwalające na pewny i błyskawiczny montaż
- Uchwyt montażowy na całej długości
- Smukła oprawa - nie zbiera zanieczyszczeń
- Dedykowana do ciężkich warunków przemysłowych
- 3 rozsyły światła, dedykowana do wysokich pomieszczeń

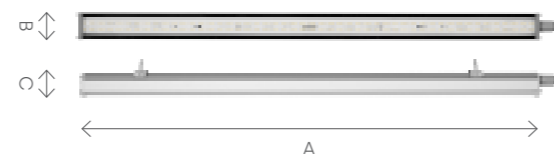

Industry IP66 LED MR

do 148 lm/W IP66 IK08

Moc znamionowa [W]:	276 - 345	Kolor korpusu:	szary
Strumień świetlny [lm]:	35900 - 68000	Materiał klosza:	szkło hartowane
Sposób montażu:	zwieszany	Rodzaj klosza:	transparentny
Materiał korpusu:	aluminium	Wymiary A/B/C [mm]:	1139/205/125, 1419/205/125, 1473/273/170

Cechy wyróżniające:

- Aluminiowy korpus i klosz ze szkła hartowanego
- Wysoka wytrzymałość na uderzenia
- Dedykowana do ciężkich warunków przemysłowych
- Wysoka wartość strumienia świetlnego do 68000 lm
- 3 rozsyły światła, dedykowana do wysokich pomieszczeń

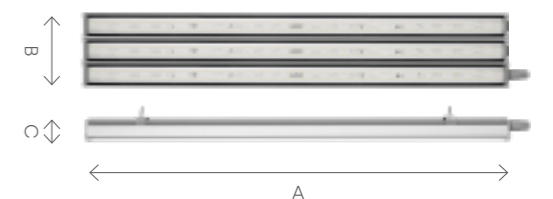



Industry IP40 LED

do 148 lm/W IP40 IK06

Moc znamionowa [W]:	52 - 118	Kolor korpusu:	szary
Strumień świetlny [lm]:	7600 - 17450	Materiał klosza:	PC
Sposób montażu:	natynkowy, zwieszany	Rodzaj klosza:	MAT
Materiał korpusu:	aluminium	Wymiary A/B/C [mm]:	1680/52/42

Cechy wyróżniające:

- Wysoka efektywność
- Aluminiowy korpus
- Szybkość montażu
- Jakość w dobrej cenie

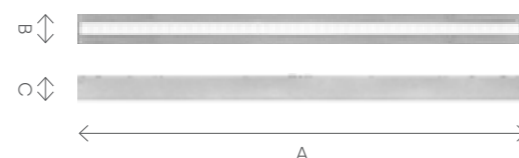

Industry 2 LED

do 161 lm/W IP23 IK07

Moc znamionowa [W]:	45 - 147	Kolor korpusu:	szary
Strumień świetlny [lm]:	6800 - 23600	Materiał klosza:	PC
Sposób montażu:	natynkowy, zwieszany	Rodzaj klosza:	MAT
Materiał korpusu:	ocynkowana blacha stalowa	Wymiary A/B/C [mm]:	1210/137/70, 1490/137/70, 1490/190/70

Cechy wyróżniające:

- Szeroki zakres strumieni od 6800 - 24000 lm
- Wysoka ergonomia i wygoda montażu
- 3 rozsyły światła do wyboru
- Wysoka skuteczność świetlna
- Zwieszana płyta montażowa
- Korpus z blachy ocynkowanej odporny na warunki środowiskowe

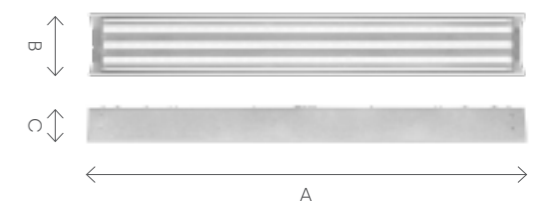



Arena LED

do
131 lm/W IP65 IK09 ⚡

Moc znamionowa [W]:	70 - 141
Strumień świetlny [lm]:	8950 - 18400
Sposób montażu:	natynkowy, zwieszany
Materiał korpusu:	stal

Kolor korpusu:	biały
Materiał klosza:	PC
Rodzaj klosza:	transparent
Wymiary A/B/C [mm]:	811, 1205/195/95

Cechy wyróżniające:

- Bardzo niski współczynnik oślnienia
- Wysoka efektywność świetlna
- Bardzo wysoki współczynnik szczelności IP
- Wysoka uderzenioodporność
- Solidny stalowy korpus

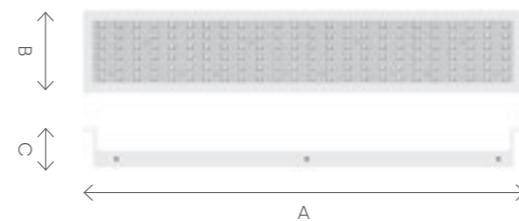

Application of Arena LED.

Wydajny i nowoczesny High-Bay

Prezentujemy nowoczesną lampę typu HIGH-BAY, stanowiącą nową generację lamp dedykowanych technologii LED. Dzięki zastosowaniu wysokowydajnych diod, lampa wyróżnia się bardzo wysoką wartością strumienia świetlnego do 49 200 lm oraz efektywnością świetlną do 176 lm/W. Jej niewątpliwymi, wartymi podkreślenia zaletami są: energooszczędność, trwałość i przystosowanie do pracy w wysokich temperaturach do 60°C oraz do 75°C (wersja Endura).

Oculus LED znajdzie zastosowanie nie tylko w wielkopowierzchniowych halach magazynowych i centrach logistycznych, ale również świetnie sprawdzi się w trudnych warunkach produkcyjnych, gdzie występuje wysoka wilgotność, zapylenie, czy też podwyższona temperatura. Dzięki wysokiej szczelności możliwy jest jej montaż na zewnątrz obiektów.

W lampie zastosowano nowoczesny system optyczny. Dostępne są jego dwie wersje. Pierwsza z kloszem szklanym, druga z kloszem wykonanym z poliwęglanu. Wersja z poliwęglanu może mieć klosz przezroczysty lub klosz ze zintegrowaną liniową matrycą soczewkową.

176 max.
lm/W

196 żywotność LED
.000 h



Rodzina **Oculus LED**

07

różnych wersji

- 01 **Oculus LED**
Bardzo wysoki strumień świetlny
- 02 **Oculus LED UGR**
Zniwelowany efekt olśnienia
- 03 **Oculus LED Endura**
Środowisko o wysokiej temperaturze otoczenia
- 04 **Oculus LED Mini**
Kompaktowy rozmiar (średnica 32 cm)
- 05 **Oculus LED Mini UGR**
Zniwelowany efekt olśnienia
- 06 **Oculus LED P1**
Montaż na słupie
- 07 **Oculus LED P2**
Mocowanie do ramy oraz do poprzeczki

Przemyślane i skuteczne zarządzanie odprowadzaniem ciepła.

Przy projektowaniu lampy Oculus LED inspirowaliśmy się naturą.



Konstrukcja lampy i zastosowane do jej budowy materiały zapewniają jej doskonałą gospodarkę cieplną. Dzięki wykorzystaniu zjawiska kondukcji i konwekcji oraz zaprojektowanym kształtom i wykończeniu powierzchni, ciepło w sposób efektywny jest odprowadzane z lampy na zewnątrz, gwarantując optymalne warunki termiczne dla pracy układu zasilania.

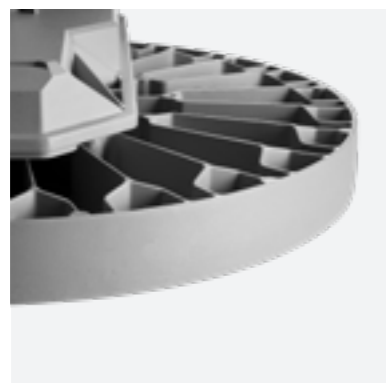

Dopracowany kształt korpusu

Kształt korpusu ze zintegrowanym, efektywnym radiatorem oraz wysokiej jakości materiały zapewniają maksymalne odprowadzanie ciepła z modułu LED.

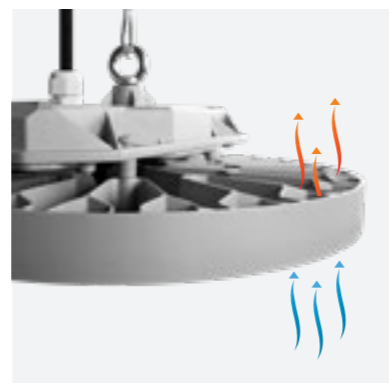

Odseparowany system zasilania

Zewnętrzna, odseparowana od korpusu komora drivera gwarantuje optymalne warunki termiczne pracy dla układu zasilania.

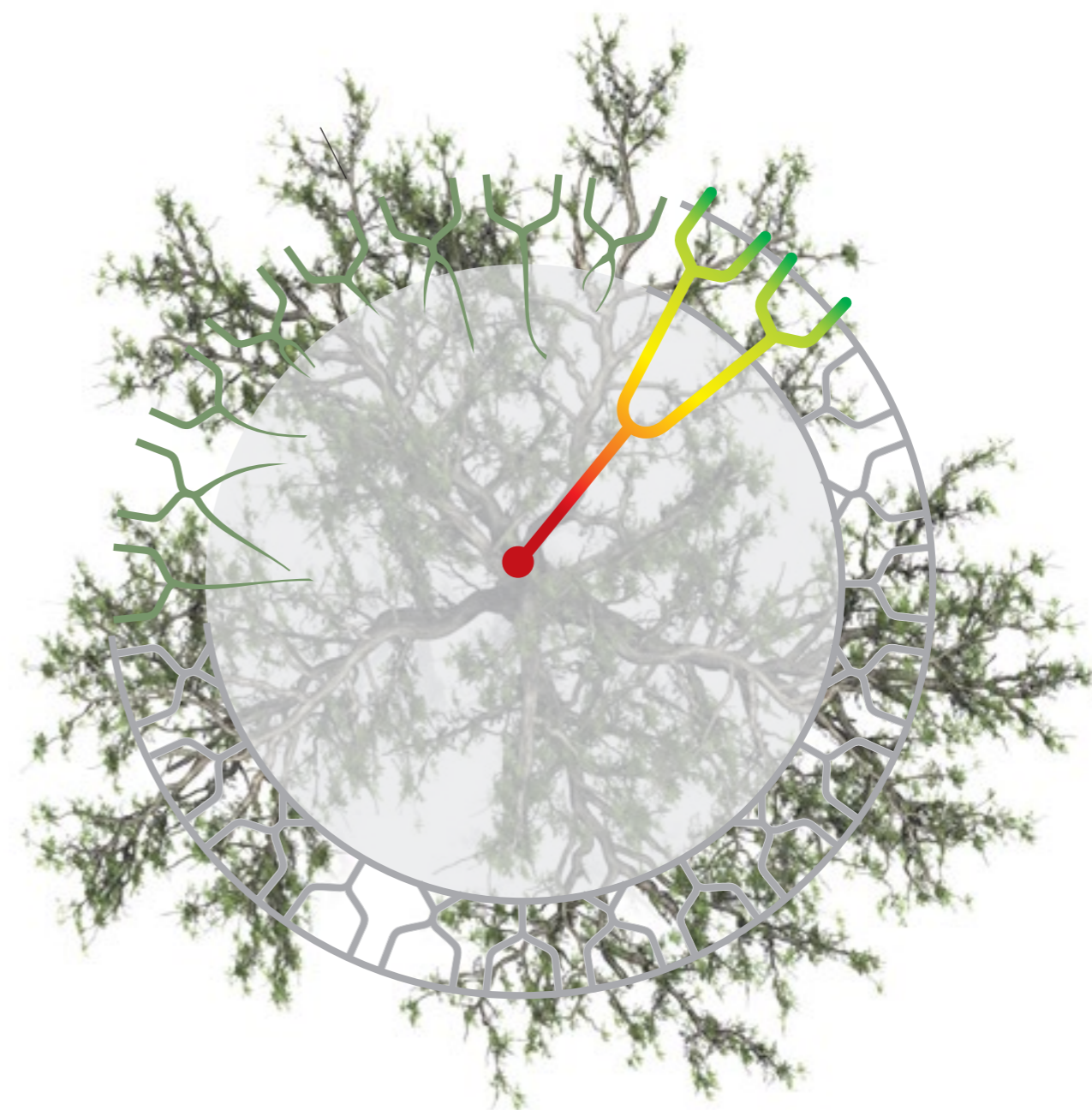

01 / 02 — Rozgałęzienie radiatora efektywnie odprowadza ciepło

02 / 02 — Konstrukcja radiatora inspirowana kształtem drzewa



Oculus LED

— Dostępna wersja Endura z odpornością termalną do +75°C oraz wersja ze zredukowanym efektem olśnienia UGR <19

do 176 lm/W IP66 IK09 IK07

Moc znamionowa [W]:	75 - 294	Kolor korpusu:	szary
Strumień świetlny [lm]:	12200 - 49200	Materiał klosza:	PC, szkło hartowane
Sposób montażu:	zwieszany, natynkowy	Rodzaj klosza:	transparentny
Materiał korpusu:	aluminium malowane proszkowo	Wymiary A/B [mm]:	Ø371/106

Cechy wyróżniające:

- Bardzo wysoka temperatura pracy do 60°C
- Wysoka wartość strumienia świetlnego do 49200 lm
- Wytrzymały aluminiowy korpus, zaprojektowany tak, by dobrze odprowadzał ciepło
- 3 rozsyły światła i wersja z kloszem ze szkła hartowanego
- Szybkozłącze - szybszy i tańszy montaż

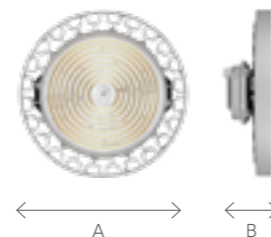

Oculus LED Mini

— Dostępna wersja ze zredukowanym efektem olśnienia UGR <19

do 167 lm/W IP66 IK09

Moc znamionowa [W]:	72 - 148	Kolor korpusu:	szary
Strumień świetlny [lm]:	11400 - 23800	Materiał klosza:	PC
Sposób montażu:	zwieszany, natynkowy	Rodzaj klosza:	transparentny
Materiał korpusu:	aluminium malowane proszkowo	Wymiary A/B [mm]:	Ø320/107

Cechy wyróżniające:

- Bardzo wysoka temperatura pracy do 45°C
- Wysoka wartość strumienia świetlnego
- Wytrzymały aluminiowy korpus, zaprojektowany tak, by dobrze odprowadzał ciepło
- Bardzo wysoki stopień szczelności
- Szybkozłącze - szybszy i tańszy montaż

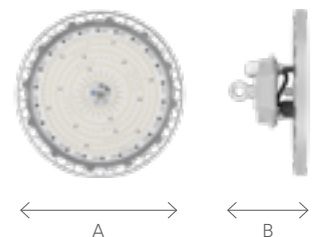



Oculus LED UGR

do 153 lm/W IP66 IK09 |

Moc znamionowa [W]:	74 - 218	Kolor korpusu:	szary
Strumień świetlny [lm]:	11300 - 28800	Materiał klosza:	PC
Sposób montażu:	zwieszany, natynkowy	Rodzaj klosza:	transparentny
Materiał korpusu:	aluminium malowane proszkowo	Wymiary A/B [mm]:	Ø371/106

Cechy wyróżniające:

- Wytrzymały aluminiowy korpus, zaprojektowany tak, by dobrze odprowadzał ciepło
- Diody renomowanego producenta oraz nowe moduły LED mają wpływ na bardzo wysoką skuteczność świetlną
- Dzięki wartości UGR 19 - 22 minimalizuje efekt olśnienia wpływając na dobre samopoczucie, ograniczenie zmęczenia oraz mniejszą liczbę popełnianych błędów

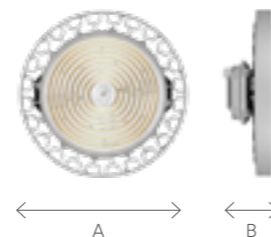

Oculus LED Mini UGR

do 153 lm/W IP66 IK09 |

Moc znamionowa [W]:	74 - 151	Kolor korpusu:	szary
Strumień świetlny [lm]:	11300 - 21500	Materiał klosza:	PC
Sposób montażu:	zwieszany, natynkowy	Rodzaj klosza:	transparentny
Materiał korpusu:	aluminium malowane proszkowo	Wymiary A/B [mm]:	Ø320/107

Cechy wyróżniające:

- Bardzo wysoka temperatura pracy do 55° C
- Wytrzymały aluminiowy korpus, zaprojektowany tak, by dobrze odprowadzał ciepło
- Dzięki wartości UGR 19 - 22 minimalizuje efekt olśnienia wpływając na dobre samopoczucie, ograniczenie zmęczenia oraz mniejszą liczbę popełnianych błędów

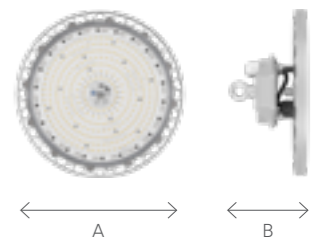



+75°C

Oculus LED Endura

do 174 lm/W IP66 IK09 |

Moc znamionowa [W]:	203
Strumień świetlny [lm]:	26600 - 28300
Sposób montażu:	zwieszany, natynkowy
Materiał korpusu:	aluminium malowane proszkowo

Kolor korpusu:	szary
Materiał klosza:	PC, szkło hart.
Rodzaj klosza:	transparentny
Wymiary A/B [mm]:	Ø371/106

Cechy wyróżniające:

- Wytrzymały aluminiowy korpus, zaprojektowany tak, by dobrze odprowadzał ciepło
- Odseparowana od korpusu komora drivera połączona z lampą przewodem o długości 10m gwarantuje optymalne warunki termiczne pracy dla układu zasilania
- Możliwa praca lampy w temperaturze otoczenia max +75°C, a drivera +45°C.

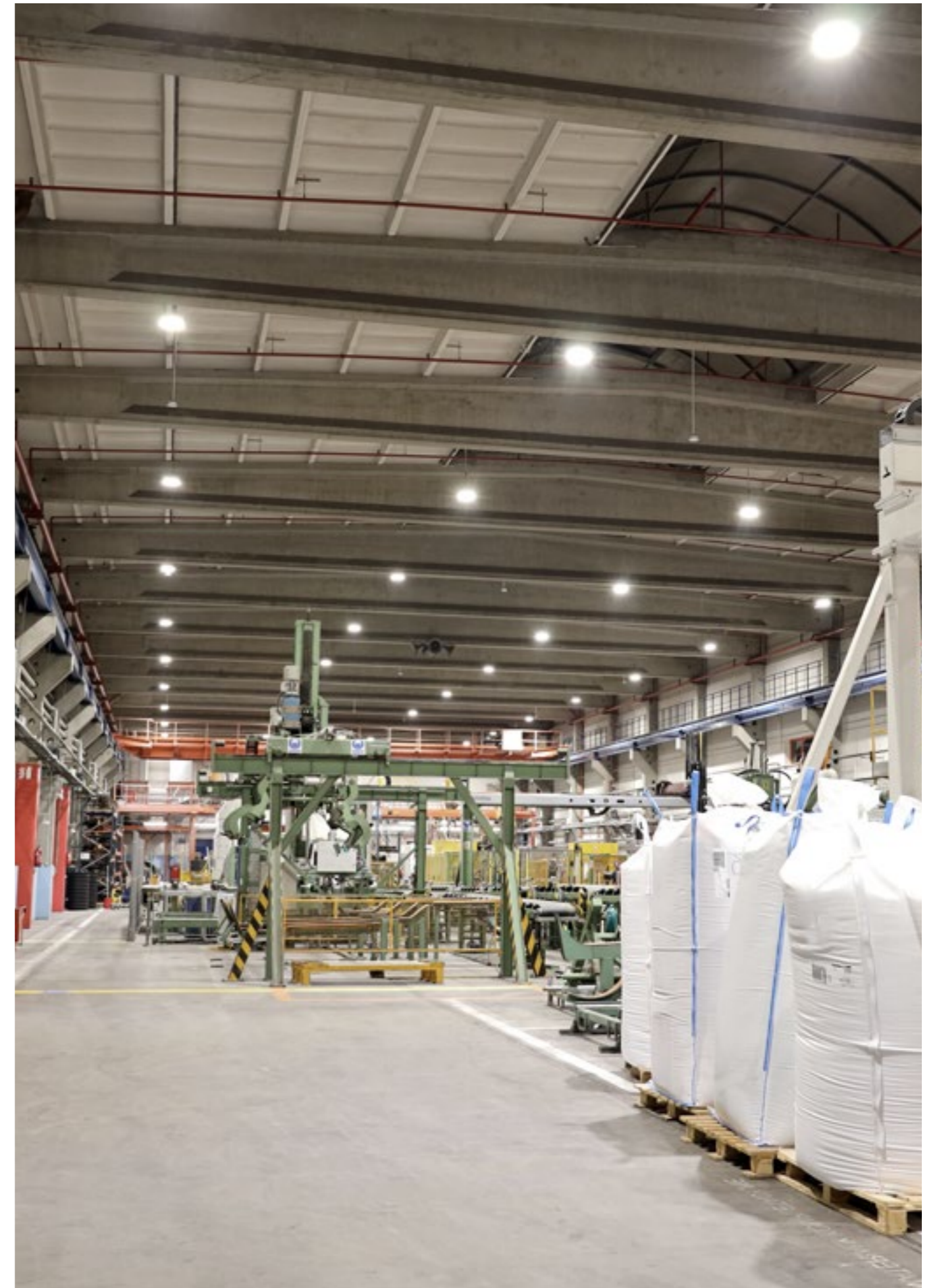
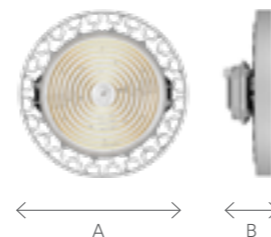

Lampy Oculus LED Endura w hali produkcyjnej



Oculus LED P1

do 167 lm/W IP66 IK09 |

Moc znamionowa [W]:	109 - 316	Kolor korpusu:	szary
Strumień świetlny [lm]:	18300 - 47500	Materiał klosza:	PC
Sposób montażu:	montaż na słupie	Rodzaj klosza:	transparentny
Materiał korpusu:	aluminium malowane proszkowo	Wymiary A/B [mm]:	Ø371/106 (556 - szerokość z uchwytem)

Cechy wyróżniające:

- Przystosowany do montażu na słupie oświetleniowym, maszcie Ø 60-120mm
- Wytrzymały aluminiowy korpus, zaprojektowany tak, by dobrze odprowadzał ciepło
- Diody renomowanego producenta oraz nowe moduły LED mają wpływ na bardzo wysoką skuteczność świetlną

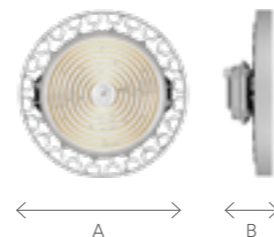

Oculus LED P2

do 167 lm/W IP66 IK09 |

Moc znamionowa [W]:	109 - 316	Kolor korpusu:	szary
Strumień świetlny [lm]:	18300 - 47500	Materiał klosza:	PC
Sposób montażu:	montaż na słupie, do poprzeczki	Rodzaj klosza:	transparentny
Materiał korpusu:	aluminium malowane proszkowo	Wymiary A/B [mm]:	Ø371/106 (422 - szerokość z uchwytem)

Cechy wyróżniające:

- Przystosowany do montażu na słupie oświetleniowym, maszcie - do poprzeczki, natynkowego
- Wytrzymały aluminiowy korpus, zaprojektowany tak, by dobrze odprowadzał ciepło
- Diody renomowanego producenta oraz nowe moduły LED mają wpływ na bardzo wysoką skuteczność świetlną

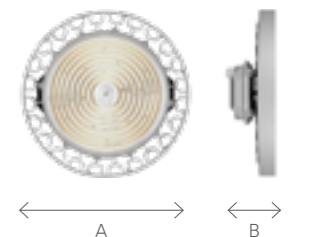



Oculus LED XS Eco na hali produkcyjnej



Oculus LED XS Eco

do 160 lm/W IP65 IK08

Moc znamionowa [W]:	100
Strumień świetlny [lm]:	15000 - 16000
Sposób montażu:	zwieszany
Materiał korpusu:	aluminium malowane proszkowo

Kolor korpusu:	czarny, szary
Materiał klosza:	szkło
Rodzaj klosza:	transparentny
Wymiary A/B [mm]:	215/143

Cechy wyróżniające:

- Korpus wykonany z ciśnieniowego odlewu aluminium
- Pasywny układ chłodzenia oraz odseparowany zasilacz wpływa korzystnie na gospodarkę cieplną lampy, jej żywotność i utrzymanie najwyższych parametrów
- Klosz wykonany ze szkła hartowanego, które nie wpływa na zmianę optyki źródła

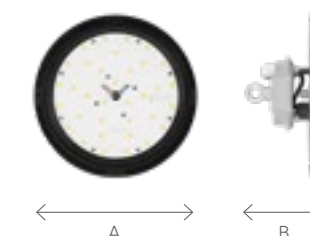



Oculus LED S Eco

do 165 lm/W IP65 IK08 ⚡

Moc znamionowa [W]:	150	Kolor korpusu:	czarny, szary
Strumień świetlny [lm]:	23000 - 24700	Materiał klosza:	szkło
Sposób montażu:	zwieszany	Rodzaj klosza:	transparentny
Materiał korpusu:	aluminium malowane proszkowo	Wymiary A/B [mm]:	245/143

Cechy wyróżniające:

- Korpus wykonany z ciśnieniowego odlewu aluminium
- Pasywny układ chłodzenia oraz odseparowany zasilacz (w kolorze czarnym) wpływa korzystnie na gospodarkę cieplną lampy, jej żywotność i utrzymanie najwyższych parametrów
- Klosz wykonany ze szkła hartowanego, które nie wpływa na zmianę optyki źródła

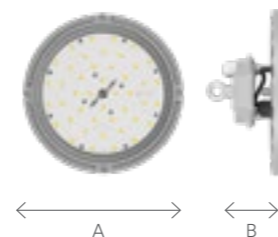

Hulk LED EVO

do 160 lm/W IP65 IK07 ⚡

Moc znamionowa [W]:	100 - 200	Kolor korpusu:	czarny
Strumień świetlny [lm]:	16000 - 32000	Materiał klosza:	szkło
Sposób montażu:	zwieszany	Rodzaj klosza:	transparentny
Materiał korpusu:	aluminium malowane proszkowo	Wymiary A/B [mm]:	Ø205/153, Ø235/161, Ø265/161

Cechy wyróżniające:

- Bardzo wysoka temperatura pracy do 45° C
- Wysoka wartość strumienia świetlnego
- Wytrzymały aluminiowy korpus, zaprojektowany tak, by dobrze odprowadzał ciepło
- Bardzo wysoki stopień szczelności

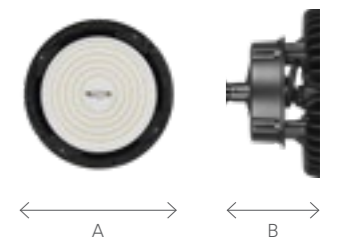



Factor LED

do 158 lm/W IP66 IK09

Moc znamionowa [W]:	101 - 1124	Kolor korpusu:	szary antracytowy
Strumień świetlny [lm]:	14600 - 150800	Materiał klosza:	PC, szkło hartowane
Sposób montażu:	na słupie, do przegrody budowlanej, płaskiej powierzchni, wysięgnika	Rodzaj klosza:	matryca soczewkowa, transparentny
Materiał korpusu:	aluminium malowane proszkowo	Wymiary A/B/C [mm]:	191/425/217, 385/425/340, 580/425/340, 774/425/340

Cechy wyróżniające:

- Bardzo wysoka efektywność świetlna
- Wysoka szczelność IP66 oraz uderzeniowość IK09
- Pasywny układ chłodzenia lampy
- Możliwość pracy w podwyższonych temperaturach

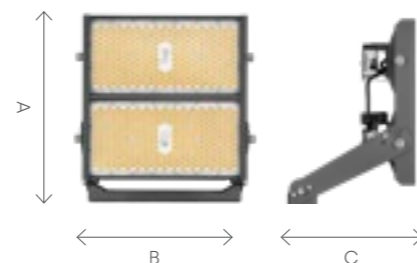

Oświetlenie stoku narciarskiego Stotwiny Arena



Oświetlenie boiska sportowego w Gliwicach

01 / 02 — **Energooszczędność i brak efektu zanieczyszczenia światłem**

Linia Factor LED opiera się na technologii modułów LED-owych, które zapewniają wysoką energooszczędność. Nie tylko pobierają małe ilości energii elektrycznej, dostarczając przy tym najwyższej jakości światło, ale także, odpowiednio ustawione, minimalizują efekt zanieczyszczenia światłem.

02 / 02 — **Mnogość wersji i znakomite parametry**

Naświetlacze o dużej mocy i lampy zwieszane typu high bay z linii Factor LED, to nowe rozwiązanie modułowe od Lena Lighting, które oferuje znakomitą efektywność świetlną. Moc 101 – 1124 W, szeroka gama rozsyłów (15°, 30°, 45°, 60°, 90°, 120°, RM7, RM3, PP1) oraz strumień świetlny mieszczący się w granicach 14 680 - 150 800 lm, pozwalają na precyzyjne oświetlenie nawet bardzo dużych przestrzeni. Dzięki temu produkty Factor LED mają niezwykle szerokie zastosowanie.

Zastosowania

wewnątrz hal przemysłowych, magazynowych, sportowych

w centrach logistycznych

na boiskach sportowych,

na lotniskach

na parkingach i placach manewrowych

na fasadach obiektów i na elementach architektury zewnętrznej



Factor LED HB

do 158 lm/W IP66 IK09 |

Moc znamionowa [W]: 101 - 562

Strumień świetlny [lm]: 14600 - 75400

Sposób montażu: natynkowy lub zwieszany

Materiał korpusu: aluminium malowane proszkowo

Kolor korpusu: szary antracytowy

Materiał klosza: PC, szkło hartowane

Rodzaj klosza: matryca soczewkowa, transparentny

Wymiary A/B/C [mm]: 191/397/125, 387/397/125

Cechy wyróżniające:

- Bardzo wysoka efektywność świetlna
- Wysoka szczelność IP66 oraz uderzenioodporność IK09
- Pasywny układ chłodzenia lampy
- Możliwość pracy w podwyższonych temperaturach (w zależności od mocy).

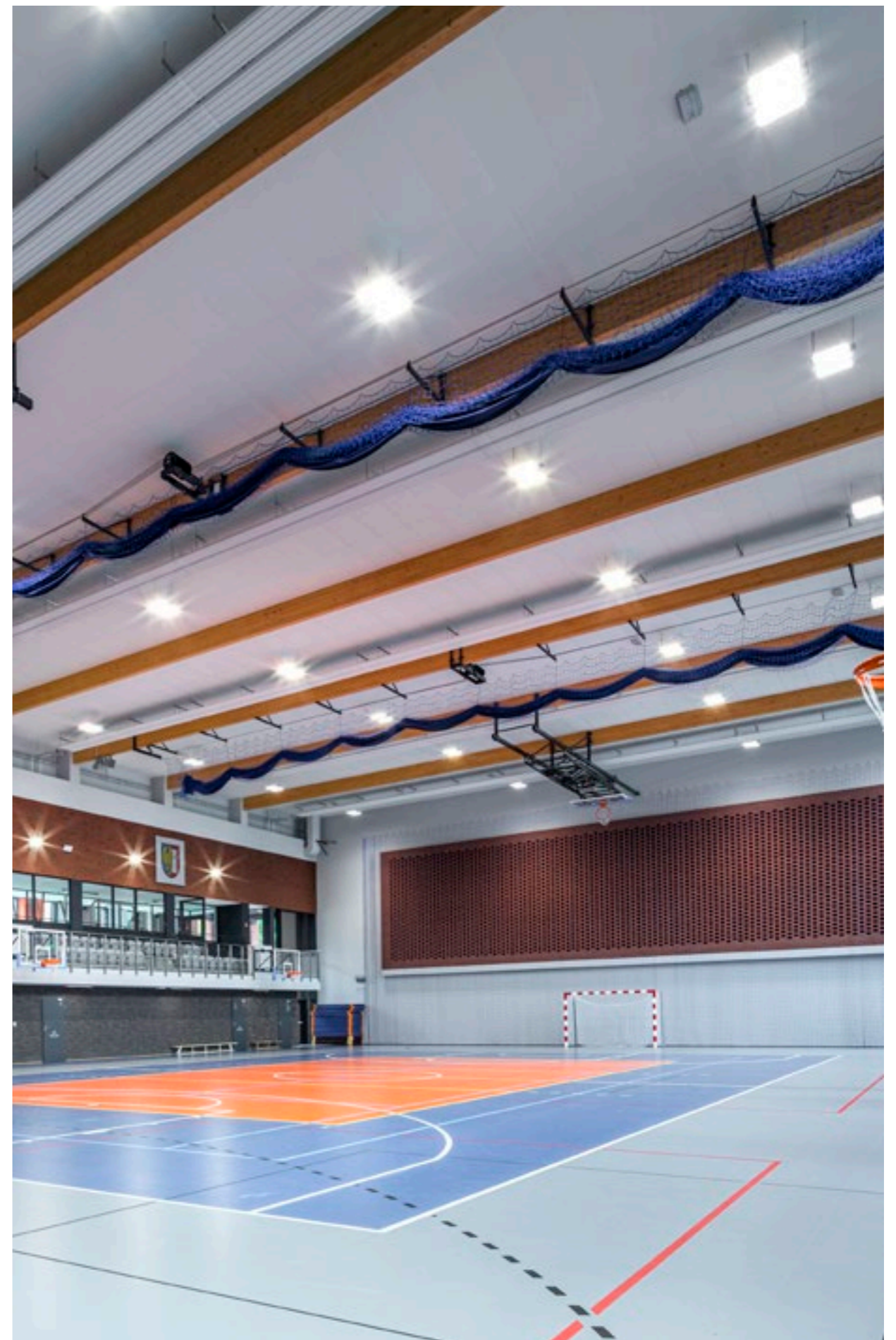
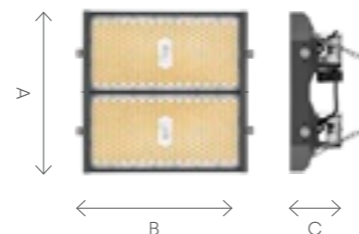

Oświetlenie boiska sportowego w Gliwicach

Rodzina **Quest 2 LED**

Przedstawiamy rodzinę Quest 2 LED – linię naświetlaczy i lamp typu High-Bay. Ich największym atutem jest wszechstronność i mnogość zastosowań – zgodnie z wizją konstruktora, która zakładała zróżnicowanie poszczególnych wariantów tak, aby móc zadedykować je do wielu miejsc i obiektów.

Przykładowe zastosowania:

- hale przemysłowe i magazyny
- rampy, infrastruktura wokół hal
- drogi wewnętrzne, parkingi
- hale targowe, widowiskowe i sportowe
- boiska sportowe i stadiony
- elewacje obiektów architektonicznych
- budynki zabytkowe, pomniki, billboardy
- tymczasowe oświetlenie terenu budowy
- doraźne oświetlenie miejsc pracy służb

Lampy Quest 2 LED charakteryzują się wysoką energooszczędnością przekładającą się na redukcję emisji CO₂ i pozwalającą uzyskać do 65% oszczędności w porównaniu z lampami wyposażonymi w tradycyjne źródła światła.

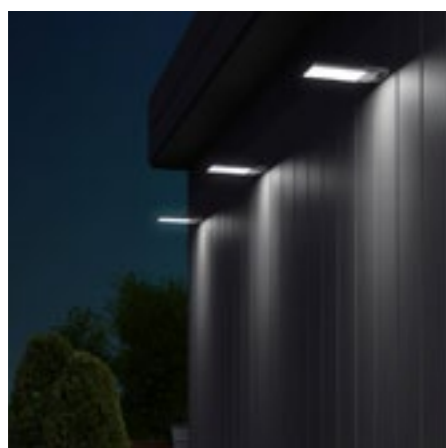

Naświetlacz



High-bay



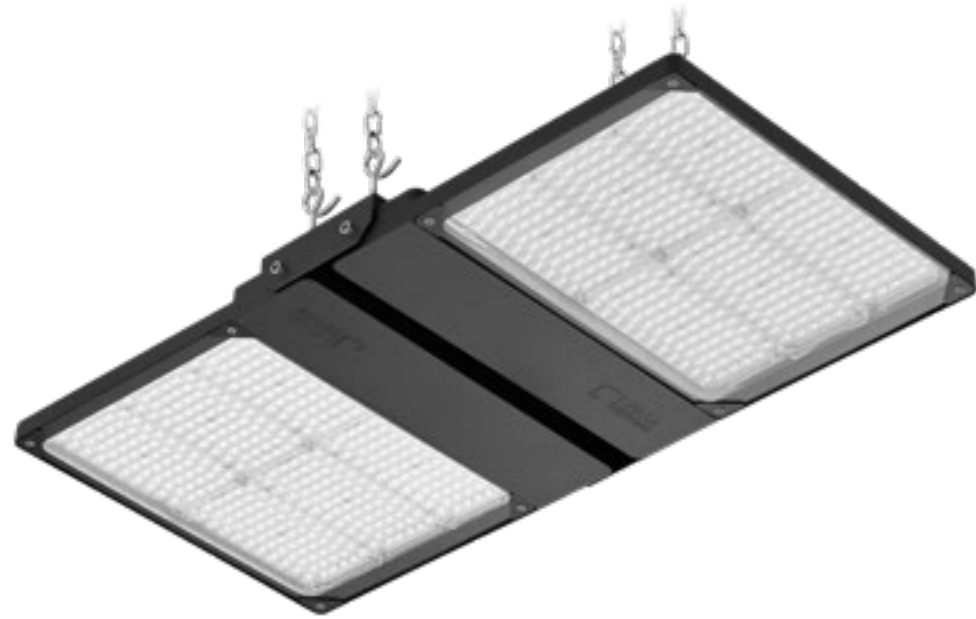

Quest 2 LED HB

— Dostępna wersja Resist z odpornością termalną

do 140 lm/W IP66 IK09

Moc znamionowa [W]:	108 - 290	Kolor korpusu:	szary antracytowy
Strumień świetlny [lm]:	14000 - 61800	Materiał klosza:	szkło hartowane
Sposób montażu:	zwieszany, natynkowy	Rodzaj klosza:	transparentny
Materiał korpusu:	aluminium	Wymiary:	na karcie szczegółowej

Cechy wyróżniające:

- Szybkozłącze - szybszy i tańszy montaż
- Wytrzymały aluminiowy korpus
- 5 rozsyłów światła
- Wysoka wytrzymałość na uderzenia
- Dostępne wersje do pracy w niskich i wysokich temperaturach od -40 do +60 stopni C



Quest 2 LED

— Dostępna wersja Resist z odpornością termalną

do 158 lm/W IP66 IK09

Moc znamionowa [W]:	27 - 243	Kolor korpusu:	szary antracytowy
Strumień świetlny [lm]:	3600 - 30900	Materiał klosza:	szkło hartowane
Sposób montażu:	natynkowy	Rodzaj klosza:	transparentny
Materiał korpusu:	aluminium malowane proszkowo	Wymiary A/B/C [mm]:	436/472/79, 437/378/79

Cechy wyróżniające:

- Bardzo wysoki stopień szczelności
- Wytrzymały aluminiowy korpus
- 5 rozsyłów światła
- Szybkozłącze - szybszy i tańszy montaż
- Bardzo wysoka efektywność
- Smukły korpus aluminiowy bez żeber radiatora nie zbierający zanieczyszczeń, łatwy do czyszczenia

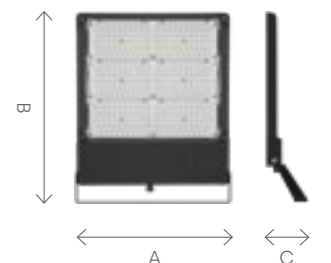

Oświetlenie
drogowe
i uliczne





Bezpiecznie i zawsze do celu

Oprawy uliczne i drogowe polskiego producenta Lena Lighting, to nowoczesne rozwiązania, energooszczędność, trwałość i bezpieczeństwo. Zapewniają oświetlenie zarówno efektywne jak i efektowne.

Nasze oprawy cechuje:

- Doskonała jakość w konkurencyjnej cenie
- Konstrukcja tworzona przez własny dział R&D
- Polska produkcja i markowe komponenty
- Skuteczność do 170 lm/W
- Zakres mocy od 8 do 330 W
- Zakres strumieni świetlnych od 900 - 42275 lm
- Wysoka szczelność IP66
- Zabezpieczenie SP10kV w standardzie
- Odporność na uderzenia IK07-IK09
- Różnorodność dostępnych rozsyłów
- Wskaźnik ULOR = 0,0%
- Produkcja przyjazna środowisku

Wszystko zaczyna się od światła!

Tylko najlepsze rozwiązania oświetleniowe,
dzięki którym zoptymalizujemy każdy projekt

Projektanci Lena codziennie projektują sytuacje oświetleniowe w oparciu o rozwiązania, które nie tylko gwarantują spełnienie norm oświetleniowych z troską o maksymalne zredukowanie łącznej mocy zainstalowanej, ale również poprawiają komfort wszystkich użytkowników ruchu drogowego. Starannie zaprojektowany i wykonany moduł LED, wysokiej klasy komponenty – w tym soczewki i diody, oraz wieloletnie doświadczenie projektantów sprawiają, że światło od Lena Lighting zmienia reguły gry!

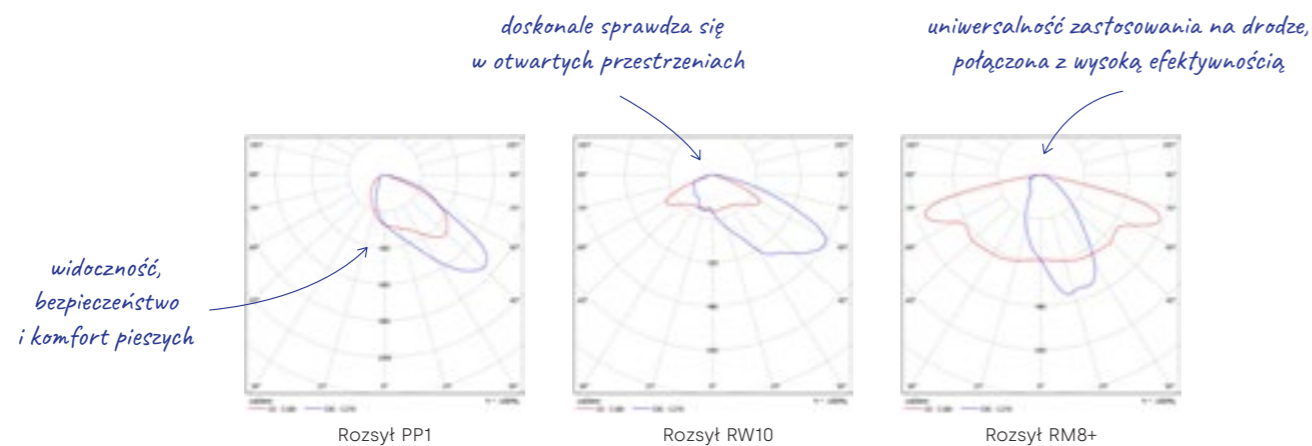

Moduły led'owe Lena Lighting charakteryzuje:

- Wysoka skuteczność
- Ponadprzeciętna żywotność
- Optymalizacja łącznej mocy zainstalowanej
- Utrzymanie strumienia świetlnego w czasie
- Elastyczna konfiguracja
- Obsługa nawet najtrudniejszych sytuacji drogowych



wszystkie rozsyły

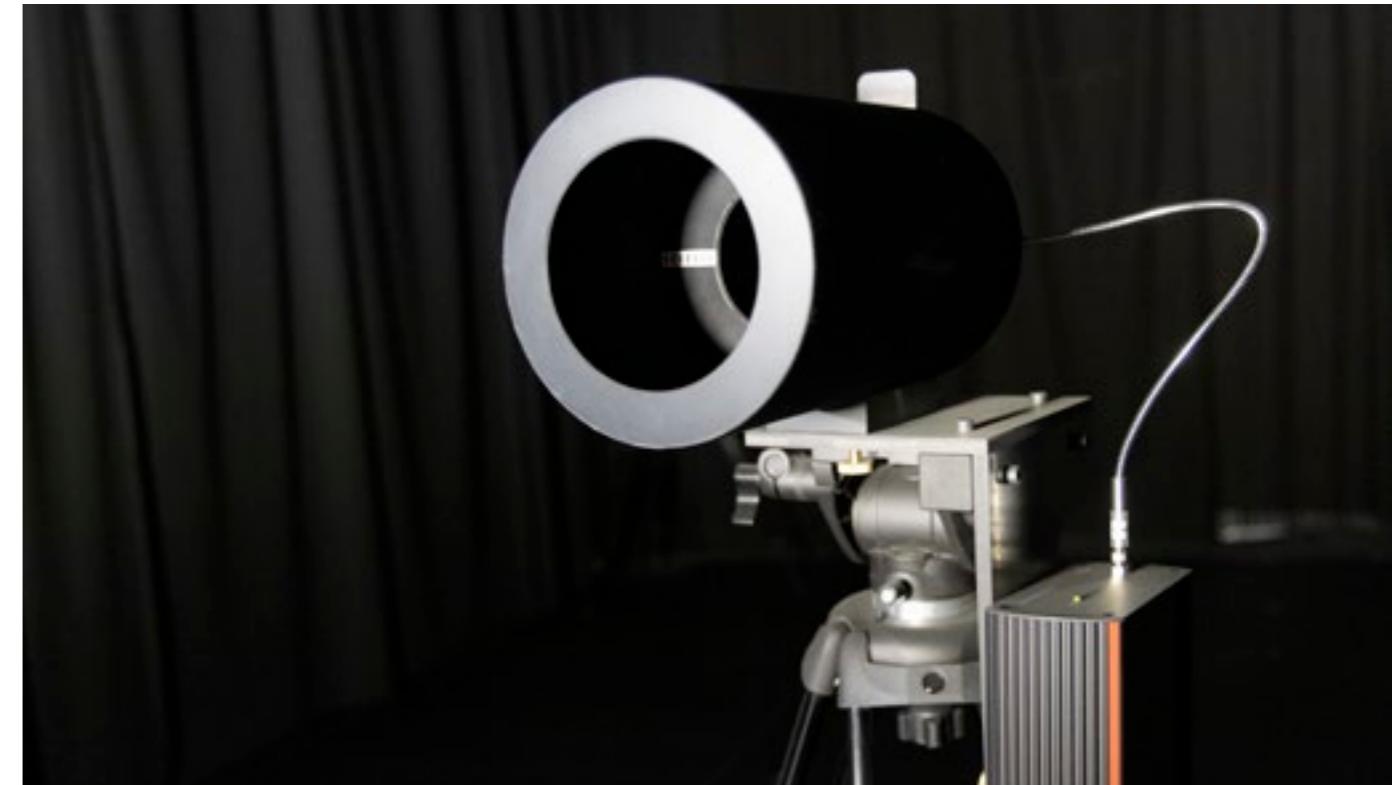

Jesteśmy wiodącym producentem innowacyjnych rozwiązań oświetleniowych, cechujących się wyjątkowymi parametrami technicznymi i praktycznymi zaletami. Nasze produkty łączą nowoczesny design z funkcjonalnością, dostarczając doskonałe efekty świetlne. Dodatkowo, nasze produkty są potwierdzone wieloma międzynarodowymi certyfikatami, które spełniają najwyższe standardy branżowe.

Nasza firma zobowiązana jest do zachowania ciągłego zadowolenia klientów oraz zapewnienia najwyższej jakości naszych produktów i usług. Dlatego też, nasi specjaliści stale monitorują i przestrzegają procedur systemu jakości.

W trakcie przygotowywania projektów oświetleniowych uwzględniamy:

- Aktualne przepisy prawne
- Obowiązujące normy branżowe
- Rekomendacje Międzynarodowej Komisji ds. Oświetlenia (CIE) oraz jej Komitetów Krajowych
- Produkcję przyjazną środowisku



Nasza firma jest gotowa sprostać najwyższym wymaganiom i zapewnić Państwu optymalne rozwiązania oświetleniowe, które spełnią wszystkie standardy i oczekiwania.

Rodzina **Tiara 2** LED

Najnowsze i najbardziej uniwersalne pozycje w naszej ofercie opraw drogowych.

do
193 lm/W IP66 IK09



TIARA 2 LED to najbardziej elastyczna pozycja w ofercie opraw drogowych Lena Lighting.

Oprawy te mogą być stosowane zarówno na autostradach, drogach ekspresowych i szybkiego ruchu, jak i na drogach krajowych, gminnych, lokalnych i osiedlowych. Różnorodność dostępnych optyk pozwala również na ich zastosowanie do oświetlenia przejść dla pieszych, chodników i ścieżek rowerowych.



Dostępne opcje:

- Uchwyt montażowy o średnicy 76mm
- Złącza NEMA ANSI C136.41 i ZHAGA D4i
- Czujnik zmierzchu, ruchu (RCR), możliwość sterowania pilotem
- Możliwość zaprogramowania 5-cio stopniowej, autonomicznej redukcji mocy
- Oprawy dostępne w I i II klasie ochrony
- Dostępne funkcje utrzymania stałego strumienia świetlnego w czasie CLO
- Zabezpieczenie przeciwko przypadkowemu przegrzaniu się oprawy NTC
- Filtr zapobiegający kondensacji pary wodnej
- Malowanie w dowolnym kolorze z palety RAL
- Rozłącznik nożowy odłączający napięcie w razie przypadkowego otwarcia oprawy
- Możliwość trwałego, antywandalowego zabezpieczenia dostępu do oprawy śrubami bądź plombą
- Możliwe wykonanie z przewodem z szybkozłączką
- Dodatkowe zabezpieczenie SP10kV poza zasilaczem oprawy



Regulacja nachylenia

Uchwyt montażowy przytwierdzony jest do obudowy za pomocą dwóch śrub, luzując te śruby mamy możliwość regulacji kąta oprawy $-30^{\circ}+30^{\circ}$.

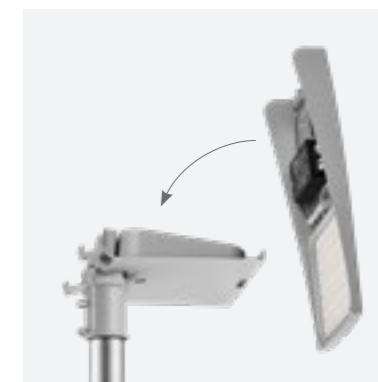

Szybki, innowacyjny montaż

Beznarzędziowy dostęp do wnętrza oprawy Tiara przekłada się na łatwość prowadzenia czynności serwisowych.



Bardziej wydajne źródła światła LED

Zastosowanie jeszcze nowszych i wydajniejszych źródeł światła LED przekłada się bezpośrednio na wyższą energooszczędność oprawy.



Solidna konstrukcja

Oprawy Tiara 2 LED są wykonane z materiałów najwyższej jakości. Są niezawodne i odporne na ekstremalne warunki pogodowe.



Tiara 2 LED M

do 193 lm/W IP66 IK09

Moc znamionowa [W]:	8 - 175	Kolor korpusu:	szary
Strumień świetlny [lm]:	900 - 22925	Materiał klosza:	szkło hartowane
Sposób montażu:	do słupa -30°+30° na wysięgniku -30°+30°	Rodzaj optyki:	soczewka transparentna
Materiał korpusu:	aluminium wysokociśnieniowe malowane proszkowo	Wymiary A/B/C [mm]:	597/265/105

Cechy wyróżniające:

- Beznarzędziowy i szybki dostęp do komory osprzętu elektrycznego
- Kompatybilna z nowoczesnym system sterowania ClueCITY (dodatkowe złącza NEMA i ZHAGA)
- Zabezpieczenie przeciwko przegrzaniu się modułu LED - NTC oprawy
- Łatwy i szybki demontaż części optyczno-elektrycznej
- Żywotność LED L90B10 100 000h
- Możliwość trwałego, antywandalowego zabezpieczenia dostępu do oprawy śrubami bądź plombą

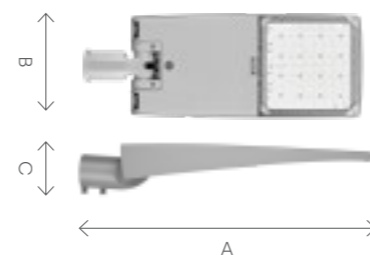

Tiara 2 LED S

do 193 lm/W IP66 IK09

Moc znamionowa [W]:	8 - 109	Kolor korpusu:	szary
Strumień świetlny [lm]:	900 - 13200	Materiał klosza:	szkło hartowane
Sposób montażu:	do słupa -30°+30° na wysięgniku -30°+30°	Rodzaj optyki:	soczewka transparentna
Materiał korpusu:	aluminium wysokociśnieniowe malowane proszkowo	Wymiary A/B/C [mm]:	424/251/105

Cechy wyróżniające:

- Beznarzędziowy i szybki dostęp do komory osprzętu elektrycznego
- Kompatybilna z nowoczesnym system sterowania ClueCITY (dodatkowe złącza NEMA i ZHAGA)
- Zabezpieczenie przeciwko przegrzaniu się modułu LED - NTC oprawy
- Łatwy i szybki demontaż części optyczno-elektrycznej bez konieczności zdejmowania oprawy ze słupa
- Żywotność LED L90B10 100 000h
- Możliwość trwałego, antywandalowego zabezpieczenia dostępu do oprawy śrubami bądź plombą

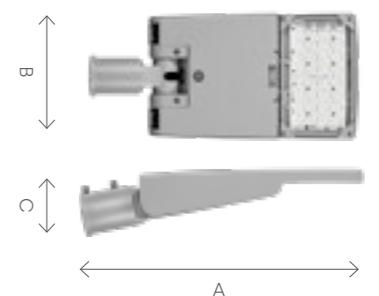

Zoptymalizowana konstrukcja

TIARA 2 LED XS to zoptymalizowana konstrukcja oraz mniejszy gabaryt, dzięki któremu jeszcze bardziej wydajnie oświetlisz najpopularniejsze sytuacje drogowe – redukując zarówno CAPEX, jak i OPEX. Wysoka skuteczność, najlepsze rozsyły miejskie i sprawdzone

rozwiązania techniczne zamknięte w optymalnym korpusie oznaczają niższe łączne koszty związane z modernizacją infrastruktury, ale również przekładają się na znaczącą redukcję śladu węglowego. To się opłaca!



Tiara 2 LED XS



wielkości opraw

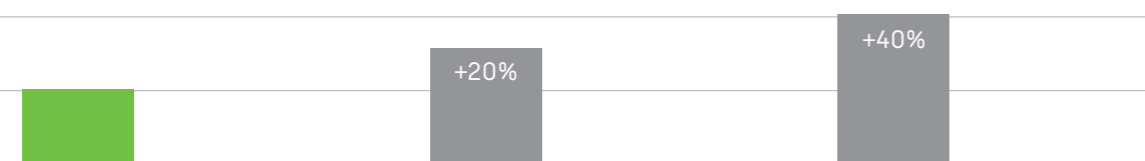

materiały potrzebne do produkcji

Tiara 2 LED XS

do 158 lm/W IP66 IK09

Moc znamionowa [W]: 8 - 55

Strumień świetlny [lm]: 1250 - 7500

Sposób montażu: do słupa -30 do +120
na wysięgniku -120 do +30

Materiał korpusu: aluminium wysokociśnieniowe
malowane proszkowo

Kolor korpusu: szary

Materiał klosza: szkło hartowane

Rodzaj optyki: soczewka transparentna

Wymiary A/B/C [mm]: 424/186/105

Cechy wyróżniające:

- Beznarzędziowy i szybki dostęp do komory osprzętu elektrycznego
- Kompatybilna z nowoczesnym system sterowania ClueCITY (dodatkowe złącza NEMA i ZHAGA)
- Zabezpieczenie przeciwko przegrzaniu się modułu LED - NTC oprawy
- Łatwy i szybki demontaż części optyczno-elektrycznej bez konieczności zdejmowania oprawy ze słupa
- Żywotność LED L90B10 100 000h
- Możliwość trwałego, antywandalowego zabezpieczenia dostępu do oprawy śrubami bądź plombą

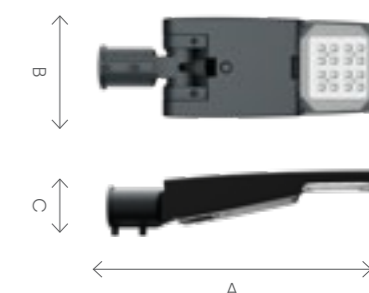



Tiara LED Pro

do 169 lm/W IP66 IK09  

Moc znamionowa [W]:	8 - 330
Strumień świetlny [lm]:	900 - 42275
Sposób montażu:	boczny do wysięgnika, szczytowy do słupa
Materiał korpusu:	aluminium wysokociśnieniowe malowane proszkowo

Kolor korpusu:	szary
Materiał klosza:	szkło, szkło hartowane
Rodzaj optyki:	soczewka transparentna
Wymiary A/B/C [mm]:	870/262/122

Cechy wyróżniające:

- Oprawa posiada certyfikat ENEC, ENEC+, CE i Zhaga (ZD4i)
- Bardzo szeroka gama rozsyłów
- Bardzo wysoka skuteczność świetlna
- Beznarzędziowy i szybki dostęp do komory osprzętu elektrycznego
- Kompatybilna z nowoczesnym system sterowania ClueCITY (dodatkowe złącza NEMA i ZHAGA)
- Wysoka trwałość LED - 100.000 h L90B10

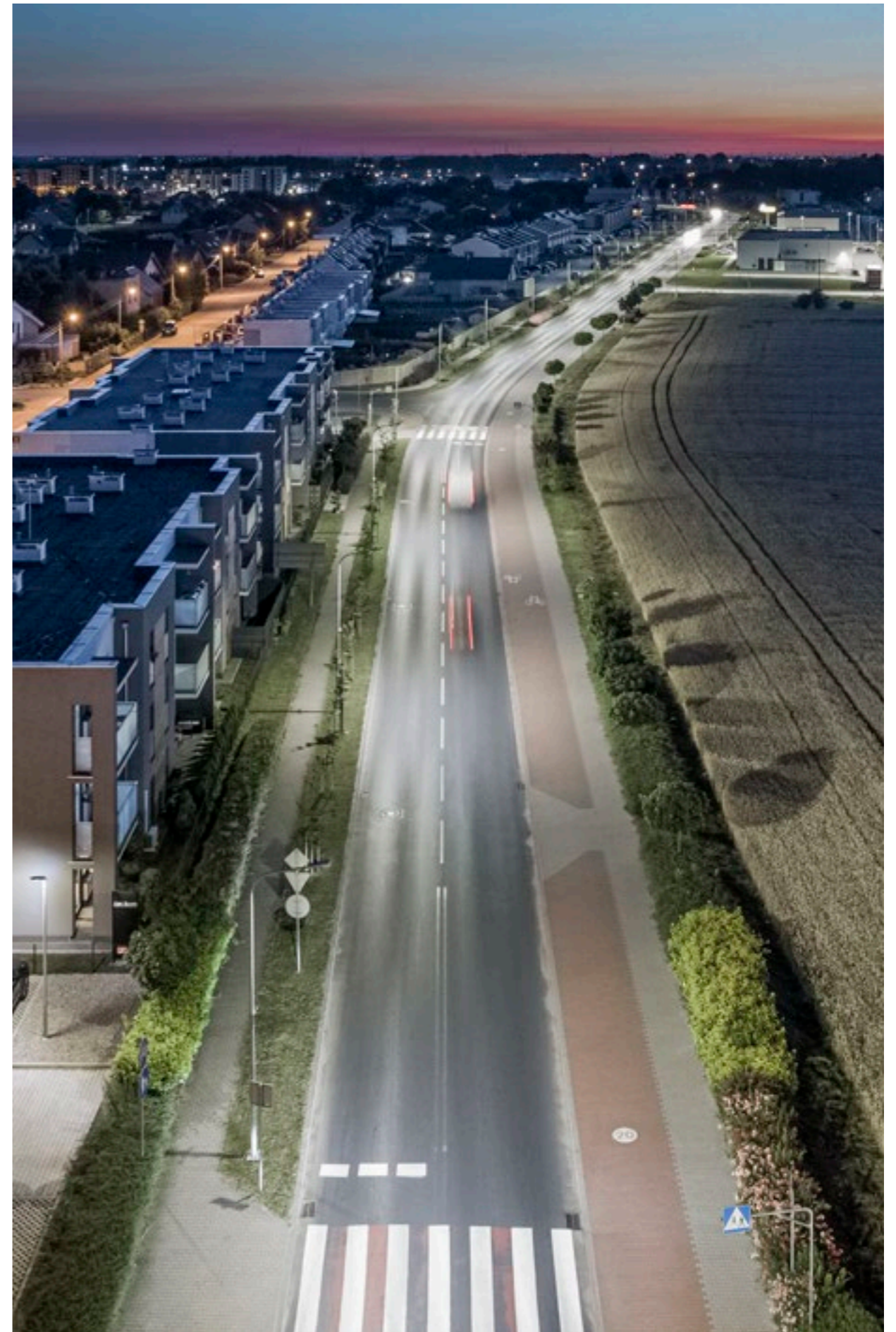
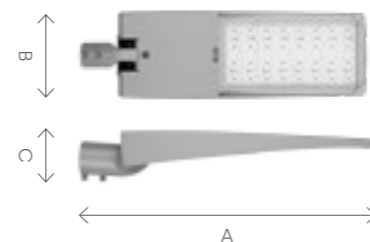

Oświetlenie drogowe w Środzie Wielkopolskiej



Strado LED M

do 165 lm/W IP66 IK10

Moc znamionowa [W]:	8 - 157	Kolor korpusu:	szary
Strumień świetlny [lm]:	900 - 20125	Materiał klosza:	szkło hartowane
Sposób montażu:	do słupa, na wysięgniku	Rodzaj klosza:	transparentny
Materiał korpusu:	aluminium malowane proszkowo	Wymiary A/B/C/ø [mm]:	505/265/60

Cechy wyróżniające:

- Posiada komponenty renomowanych producentów oraz najnowocześniejsze panele LED
- Wykorzystuje kierunkowe matryce wielosoczewkowe wykonane z PMMA
- W pełni programowalna z driverem DALI
- Dostępne funkcje utrzymania stałego strumienia światelnego w czasie CLO
- Możliwość zaprogramowania 5-cio stopniowej, autonomicznej redukcji mocy
- Zabezpieczenie przeciwko przegrzaniu się modułu LED - NTC

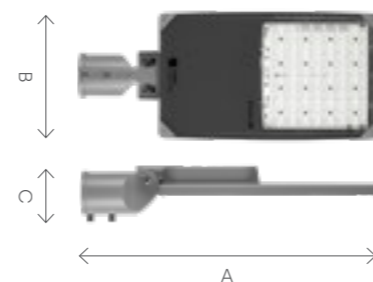

Strado LED S

do 165 lm/W IP66 IK10

Moc znamionowa [W]:	8 - 109	Kolor korpusu:	szary
Strumień świetlny [lm]:	900 - 13200	Materiał klosza:	szkło hartowane
Sposób montażu:	do słupa, na wysięgniku	Rodzaj klosza:	transparentny
Materiał korpusu:	aluminium malowane proszkowo	Wymiary A/B/C/ø [mm]:	385/265/60

Cechy wyróżniające:

- Posiada komponenty renomowanych producentów oraz najnowocześniejsze panele LED
- Wykorzystuje kierunkowe matryce wielosoczewkowe wykonane z PMMA
- W pełni programowalna z driverem DALI
- Dostępne funkcje utrzymania stałego strumienia światelnego w czasie CLO
- Możliwość zaprogramowania 5-cio stopniowej, autonomicznej redukcji mocy
- Zabezpieczenie przeciwko przegrzaniu się modułu LED - NTC
- Szybkołączka w standardzie
- Regulowany uchwyt w zakresie -20° +20°

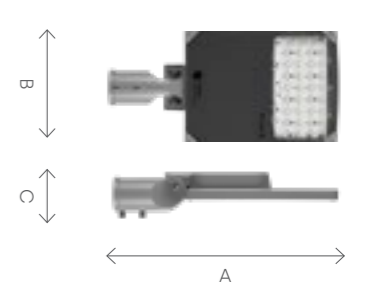



Strado LED XS

do 165 lm/W IP66 IK10 

Moc znamionowa [W]: 8 - 54

Strumień świetlny [lm]: 975 - 7500

Sposób montażu: do słupa, na wysięgniku

Materiał korpusu: aluminium malowane proszkowo

Kolor korpusu: szary

Materiał klosza: szkło hartowane

Rodzaj klosza: transparentny

Wymiary A/B/C/ø [mm]: 449/185/85

Cechy wyróżniające:

- Posiada komponenty renomowanych producentów oraz najnowocześniejsze panele LED
- Wykorzystuje kierunkowe matryce wielosoczewkowe wykonane z PMMA
- W pełni programowalna z driverem DALI
- Dostępne funkcje utrzymania stałego strumienia światelnego w czasie CLO
- Możliwość zaprogramowania 5-cio stopniowej, autonomicznej redukcji mocy
- Zabezpieczenie przeciwko przegrzaniu się modułu LED - NTC

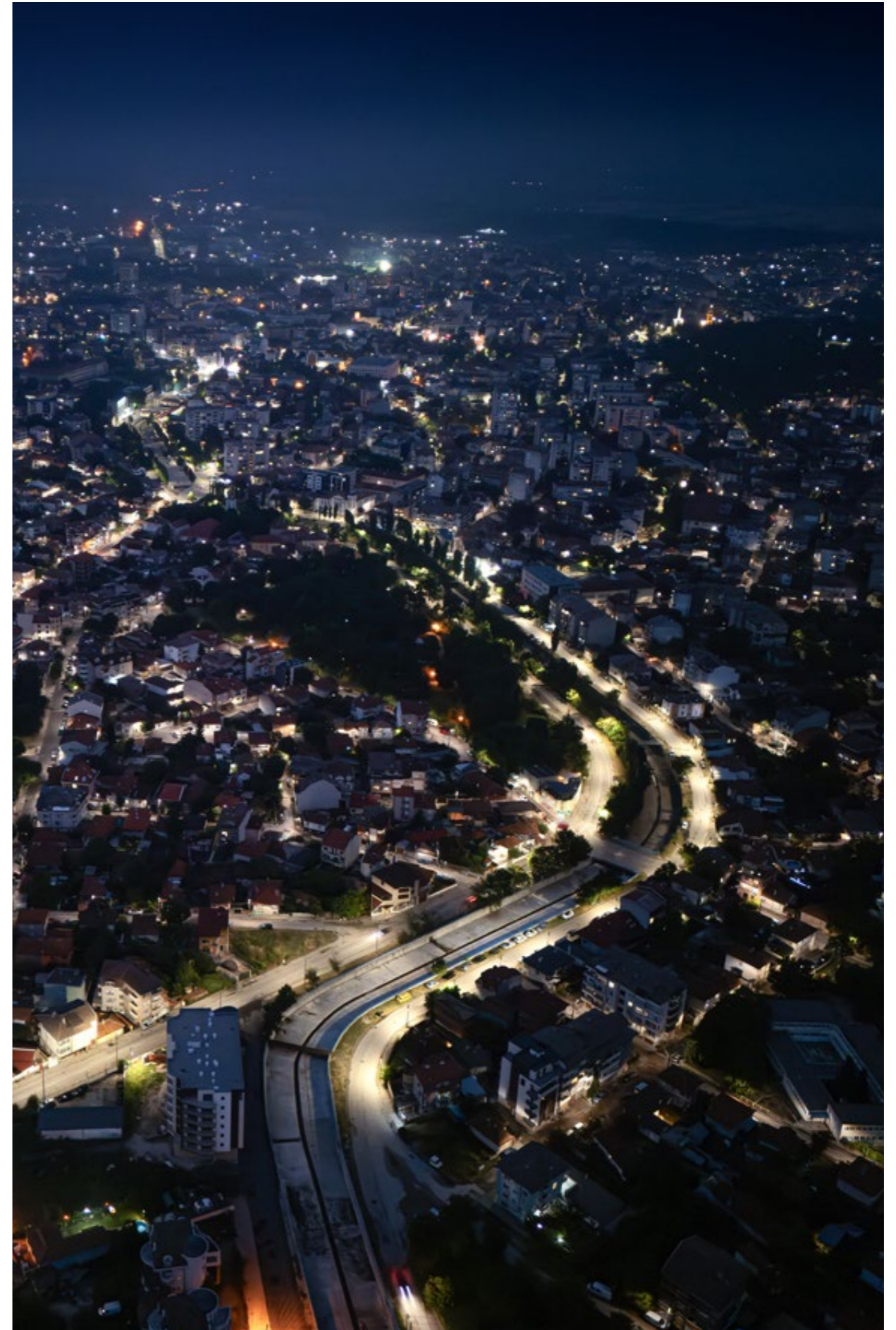
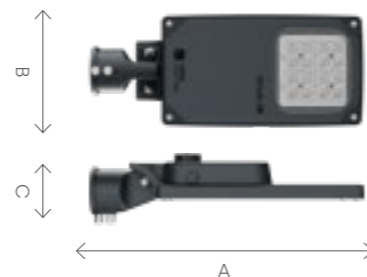

Oświetlenie drogowe w Haskovie

Środa Wielkopolska w nowym świetle

Środa Wielkopolska rozbłysła nowym, lepszej jakości światłem. Dzięki inwestycji władz tej gminy, wdrożony został system Clue składający się z ponad 170 nowoczesnych ledowych opraw drogowych TIARA LED oraz zintegrowanego z nimi, zaawansowanego technologicznie systemu zarządzania.

W efekcie światło dostarczane jest w optymalnej ilości, tylko wówczas, kiedy jest potrzebne. Beneficjentami tej inwestycji są zarówno władze gminy jak i sami mieszkańcy. Ci pierwsi, dzięki bardzo

wysokiej energooszczędności zamontowanych opraw drogowych, dodatkowo wspartych przez bezprzewodowy system sterowania, oszczędzają na zużyciu energii elektrycznej i kosztach utrzymania. Mieszkańcy zyskują światło, które zapewnia lepszą widoczność i wspiera bezpieczeństwo użytkowników dróg i przyległych chodników. Mają też pewność, że czas reakcji służb serwisowych skraca się do minimum, gdyż są one informowane na bieżąco przez inteligentny system o potrzebie jakiegokolwiek interwencji.



Chcemy rozwijać sieć inteligentnego oświetlenia



Piotr Mieloch

 Burmistrz Miasta
Środa Wielkopolska

„Doszliśmy do wniosku, że musimy zainwestować w Środzie Wielkopolskiej w nowoczesne oświetlenie. Jest to zestaw hybrydowy, czyli lampy i sterowanie. Myślę, że mieszkańcy będą z tej inwestycji zadowoleni, chociażby ze względów estetycznych, gdyż nie jest to oświetlenie sodowe, z którym mieliśmy do czynienia w latach ubiegłych, jest to oświetlenie ledowe. Po pierwsze wydajne, po drugie daje bardzo ładne, przyjazne światło, a po trzecie wymierne oszczędności. Musimy na to spojrzeć w perspektywie kilku, czy kilkunastu lat, a to już są bardzo wymierne oszczędności, idące w setki tysięcy, a nawet miliony złotych.”

Rodzina **Astra** LED

Doskonałe parametry do oświetlenia dróg gminnych i dojazdowych.

do 151 lm/W IP66 IK08



ASTRA LED to oprawa drogowa o wysokiej skuteczności świetlnej oraz nowoczesnym i energooszczędnym, zintegrowanym modulem świetlnym LED. Dzięki zastosowaniu szczelnej szybkozłączki oraz kabla zasilającego przyłączonego do oprawy, umożliwia błyskawiczny montaż.

Polecana do stosowania w otwartym terenie do oświetlenia: ulic, dróg lokalnych, ścieżek rowerowych, alejek, chodników, parkingów i placów.



DOSTĘPNE OPCJE:

- Czujnik ruchu RCR
- Uchwyt montażowy o średnicy 76mm
- Wersja 12-24V dedykowana do zasilania napięciem z paneli fotowoltaicznych, turbin wiatrowych lub innych źródeł o napięciu wyjściowym 12-24V DC

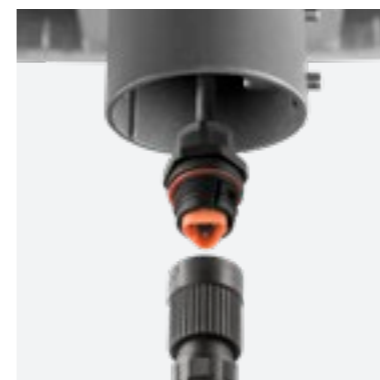

Szybki montaż

Dzięki zastosowaniu szczelnego szybkozłącza oraz kabla zasilającego podłączonego do oprawy, jej montaż przebiega sprawniej.



Samoczyszczący korpus

Samoczyszczący, jednolity korpus z polipropylenu (PP) wzmocniony włóknem szklanym (GF), który gwarantuje zabezpieczenie przed promieniowaniem UV.



Matryce soczewkowe

W oprawie zastosowano kierunkowe matryce soczewkowe (wykonane z poliwęglanu PC).

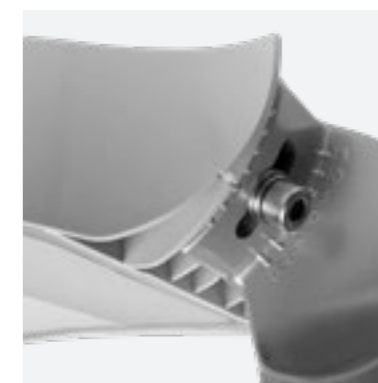

Łatwa regulacja nachylenia oprawy

Zintegrowany, regulowany uchwyt pozwala na ustawienie oprawy pod kątem: -5° do +15° (montaż szczytowy, na słupie), -15° do +5° (montaż boczny, na wysięgniku).



Astra LED

— Dostępna wersja Basic oraz wersja budżetowa VD z zasilaniem sekwencyjnym

do 151 lm/W IP66 IK08

Moc znamionowa [W]:	17 - 104	Kolor korpusu:	szary
Strumień świetlny [lm]:	2100 - 12800	Materiał klosza:	PC
Sposób montażu:	boczny do wysięgnika, szczytowy do słupa	Rodzaj optyki:	soczewka transparentna
Materiał korpusu:	PP+FG	Wymiary A/B/C/ø [mm]:	640/233/113/60 (76)

Cechy wyróżniające:

- Kompaktowe wymiary i niska waga
- Zabezpieczenie przeciwprzepięciowe SP10kV
- Przewód H07RN-F o długości 0,7 m
- Zastosowanie szczelnej szybkozłączki IP66 umożliwia błyskawiczny montaż
- Samoczyszczący korpus wykonany z polipropylenu z włóknem szklanym (FG)

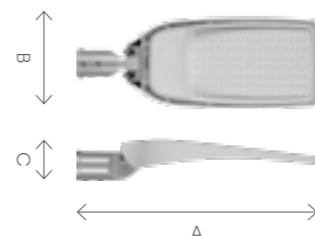

Astra LED S

do 164 lm/W IP66 IK08

Moc znamionowa [W]:	12 - 34	Kolor korpusu:	szary
Strumień świetlny [lm]:	1700 - 5300	Materiał klosza:	PC
Sposób montażu:	boczny do wysięgnika, szczytowy do słupa	Rodzaj optyki:	soczewka transparentna
Materiał korpusu:	PP+15% GF	Wymiary A/B/C [mm]:	500/175/75

Cechy wyróżniające:

- Samoczyszczący się korpus wykonany z polipropylenu
- Zintegrowany, regulowany skokowo co 5 stopni uchwyt pozwala na regulację w zakresie: -5° do +15° (szczytowy, na słupie); -5° do +15° (boczny, na wysięgniku)
- Przewód H07RN-F o długości 0,7 m

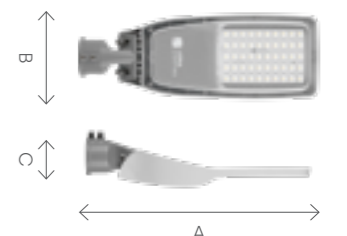



Astra LED ALU

do 151 lm/W IP66 IK08  

Moc znamionowa [W]:	17 - 125
Strumień świetlny [lm]:	2100 - 15500
Sposób montażu:	boczny do wysięgnika, szczytowy do słupa
Materiał korpusu:	Aluminium malowane proszkowo

Kolor korpusu:	szary
Materiał klosza:	PC
Rodzaj optyki:	soczewka transparentna
Wymiary A/B/C/ø [mm]:	640/233/113/60 (76)

Cechy wyróżniające:

- Kompaktowe wymiary i niska waga
- Zabezpieczenie przeciwprzepięciowe SP10kV
- Przewód H07RN-F o długości 0,7 m
- Zastosowanie szczelnej szybkozłączki IP66 umożliwia błyskawiczny montaż
- Samoczyszczący korpus wykonany z aluminium

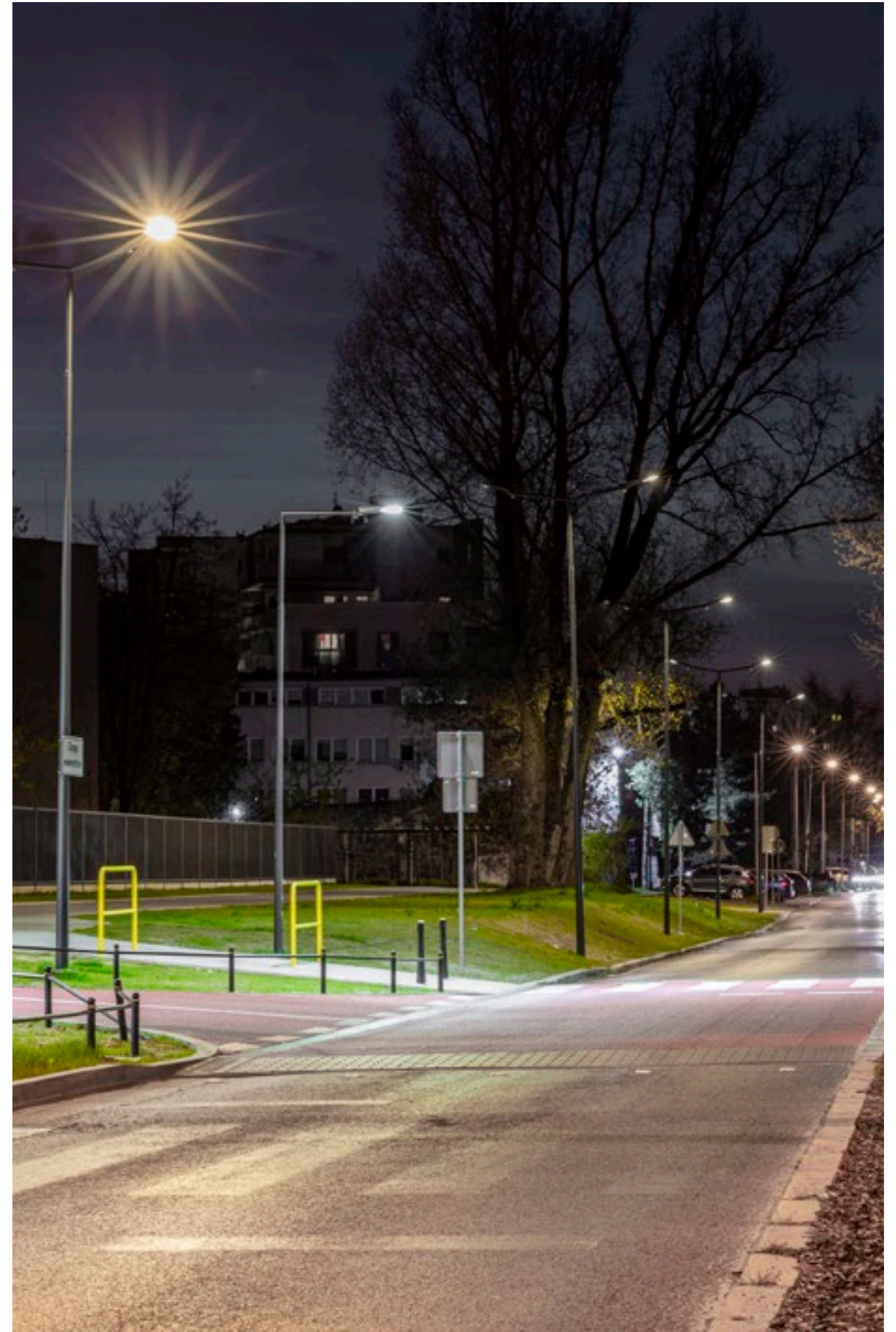
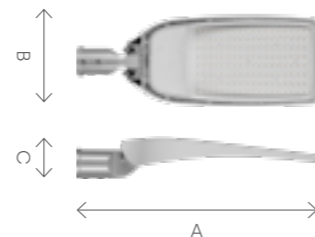

Zastosowanie opraw Astra LED Alu

Oświetlenie
parkowo
- miejskie





SKVER_{LED}

do 138 lm/W IP66 IK10

Moc znamionowa [W]:	19 - 50
Strumień świetlny [lm]:	2250 - 6700
Sposób montażu:	następowa/na słupie
Materiał korpusu:	Aluminium malowane proszkowo

Kolor korpusu:	czarny
Materiał klosza:	PC
Rodzaj optyki:	soczewka z PMMA
Wymiary A/B/C[mm]:	427/360

Cechy wyróżniające:

- Lampy przeznaczone są do pracy w bardzo niskich i wysokich temperaturach od -30°C do +50 °C oraz w trudnych warunkach atmosferycznych
- Brak efektu zanieczyszczenia światłem



Oświetlenie Skver LED w przestrzeni miejskiej



Oświetlenie Skver LED w parku



DOSTĘPNE WARIANTY



SKVER LED R

do 161 lm/W IP66 IK10

Moc znamionowa [W]:	19 - 50
Strumień świetlny [lm]:	2375 - 7400
Sposób montażu:	nastupowa/na słupie
Materiał korpusu:	Aluminium malowane proszkowo

Kolor korpusu:	czarny
Materiał klosza:	PC
Rodzaj optyki:	soczewka z PMMA
Wymiary A/B/C[mm]:	316/363

Cechy wyróżniające:

- Lampy przeznaczone są do pracy w bardzo niskich i wysokich temperaturach od -30°C do +50 °C oraz w trudnych warunkach atmosferycznych
- Brak efektu zanieczyszczenia światłem

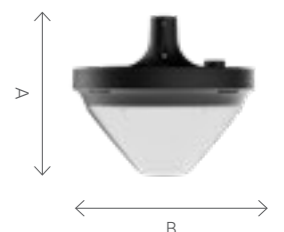

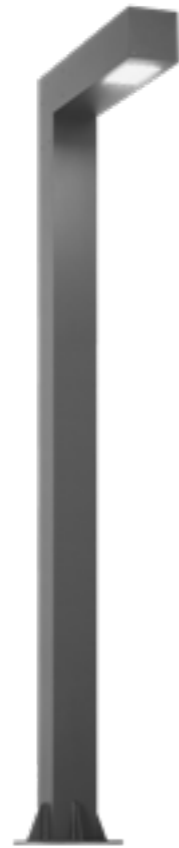

Altezzo L 150

Dostępne wersje z kątem świecenia 110°

do 122 lm/W IP65 IK09

Moc znamionowa [W]:	32 - 82	Kolor korpusu:	grafitowy
Strumień świetlny [lm]:	3600 - 10700	Materiał klosza:	PC
Sposób montażu:	na fundamencie	Rodzaj optyki:	soczewka transparentna
Materiał korpusu:	aluminium	Wymiary A/B/C [mm]:	2500, 3000, 3500, 4000, 5000/150/150/800

Cechy wyróżniające:

- Szeroka rozpiętość mocy, strumieni świetlnych i rozsyłów światła
- Lampy przeznaczone są do pracy w bardzo niskich i wysokich temperaturach od -30°C do +50 °C oraz w trudnych warunkach atmosferycznych
- Dostępne wersje z dwoma, trzema i czterema modułami światła, montowanymi na różnych płaszczyznach słupka – na tej samej lub na różnych wysokościach.

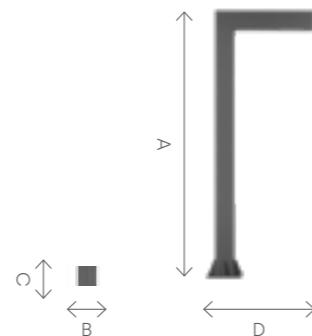

Altezzo L 100

Dostępne wersje z kątem świecenia 110°

do 117 lm/W IP65 IK09

Moc znamionowa [W]:	6 - 12	Kolor korpusu:	grafitowy
Strumień świetlny [lm]:	650 - 1400	Materiał klosza:	PC
Sposób montażu:	na fundamencie	Rodzaj optyki:	soczewka transparentna
Materiał korpusu:	aluminium	Wymiary A/B/C [mm]:	600, 900, 1200, 1500/100/40/200

Cechy wyróżniające:

- Szeroka rozpiętość strumieni świetlnych i rozsyłów światła
- Lampy przeznaczone są do pracy w bardzo niskich i wysokich temperaturach od -30°C do +50 °C oraz w trudnych warunkach atmosferycznych
- Dostępne wersje z dwoma, trzema i czterema modułami światła, montowanymi na różnych płaszczyznach słupka – na tej samej lub na różnych wysokościach.

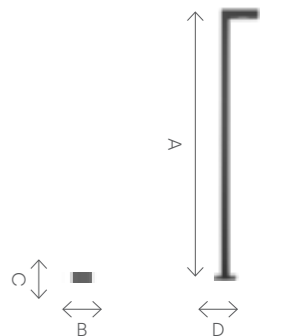



Altezzo A 150

do 109 lm/W IP65 IK09

Moc znamionowa [W]:	10 - 42	Kolor korpusu:	grafitowy
Strumień świetlny [lm]:	1100 - 4000	Materiał klosza:	PC
Sposób montażu:	na fundamencie	Rodzaj optyki:	soczewka transparentna
Materiał korpusu:	aluminium	Wymiary A/B/C [mm]:	150/150/600, 150/150/900, 150/150/1200, 150/150/1500, 150/150/2000, 150/150/2500, 150/150/3000

Cechy wyróżniające:

- Mogą pracować w bardzo niskich i wysokich temperaturach
- Moduł świetlny stanowią LEDy o wysokiej trwałości z wytrzymałą przestoną z poliwęglanu
- Sprawdzą się w parkach i ogrodach do podświetlania małej architektury

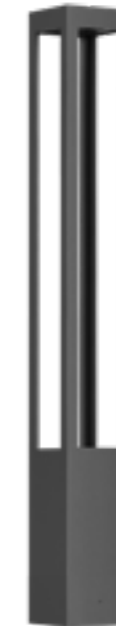

Altezzo A 120

do 96 lm/W IP65 IK08

Moc znamionowa [W]:	8 - 13	Kolor korpusu:	grafitowy
Strumień świetlny [lm]:	850 - 1200	Materiał klosza:	PC
Sposób montażu:	na fundamencie	Rodzaj optyki:	soczewka transparentna
Materiał korpusu:	aluminium	Wymiary A/B/C [mm]:	120/120/600, 120/120/900, 120/120/1200, 120/120/1500

Cechy wyróżniające:

- Mogą pracować w bardzo niskich i wysokich temperaturach
- Moduł świetlny stanowią LEDy o wysokiej trwałości z wytrzymałą przestoną z poliwęglanu
- Sprawdzą się w parkach i ogrodach do podświetlania małej architektury

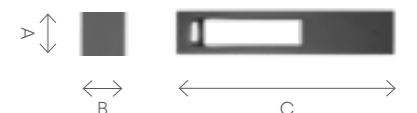

— **Mitra** LED



Lampy Mitra LED w parku Dębinka





Ilumi Bollard

IP67 IK10 

Moc znamionowa [W]: 24

Strumień świetlny [lm]: 1100

Sposób montażu: na fundamencie

Materiał korpusu: aluminium

Kolor korpusu: antracyt

Materiał klosza: PMMA

Rodzaj optyki: soczewka transparentna

Wymiary A/B [mm]: 1000/ø170, 600/ø170

Cechy wyróżniające:

- Produkt na bazie diod LED renomowanej amerykańskiej firmy CREE® IP67
- Oprawa wykonana jest z aluminium



Ilumi Spot

IP67 IK10 

Moc znamionowa [W]: 5, 17, 30

Strumień świetlny [lm]: 540 - 4060

Sposób montażu: na fundamencie

Materiał korpusu: aluminium

Kolor korpusu: czarny

Materiał klosza: PC

Rodzaj optyki: soczewka transparentna

Wymiary A[mm]: ø194, ø130, ø76

Cechy wyróżniające:

- Produkt na bazie diod LED renomowanej amerykańskiej firmy CREE® IP67
- Oprawa wykonana jest z aluminium ADC12





Muzeum Kargula i Pawlaka w Lubomierzu



Ilumi Ground

IP67 IK10  

Moc znamionowa [W]:	5, 17, 30
Strumień świetlny [lm]:	540 - 4060
Sposób montażu:	na fundamencie
Materiał korpusu:	aluminium
Kolor korpusu:	czarny
Materiał klosza:	PC
Rodzaj optyki:	soczewka transparentna
Wymiary A[mm]:	ø216,5, ø148, ø92

Cechy wyróżniające:

- Produkt na bazie diod LED renomowanej amerykańskiej firmy CREE® IP67
- Oprawa wykonana jest z aluminium ADC12





Leo Park LED

do 123 lm/W IP65 IK07 

Moc znamionowa [W]: 30 - 48

Strumień świetlny [lm]: 3200 - 5400

Sposób montażu: szczytowy do słupa

Materiał korpusu: aluminium

Kolor korpusu: szary antracytowy

Materiał klosza: PMMA

Rodzaj optyki: soczewka transparentna

Wymiary A/B [mm]: ϕ 400/430

Cechy wyróżniające:

- Wysoki stopień odporności na uderzenia
- Okrągła, kompaktowa obudowa z aluminium
- Dostępne rozsyły światła: ASM1; RM2; SM1

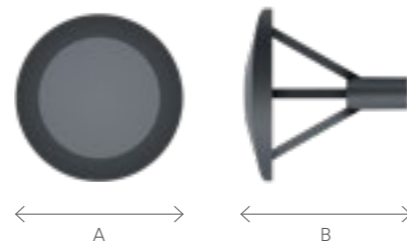

Mitra LED

do 132 lm/W IP66 IK07 

Moc znamionowa [W]: 13 - 62

Strumień świetlny [lm]: 1550 - 7250

Sposób montażu: szczytowy do słupa

Materiał korpusu: PP + FG

Kolor korpusu: szary

Materiał klosza: PC

Rodzaj optyki: soczewka transparentna

Wymiary A/B/C [mm]: 398/398/175

Cechy wyróżniające:

- Dwa rodzaje klosza – opalizowany i transparentny
- Bardzo wysoki stopień szczelności IP66
- Odporność na uderzenia mechaniczne IK07
- Zabezpieczenie przepięciowe (SP10kV)
- Przewód H07RN-F o długości 0.6m
- Gładka, odporna na zabrudzenia powierzchnia
- Zastosowanie szczelnej szybkozłączki IP66 umożliwia błyskawiczny montaż

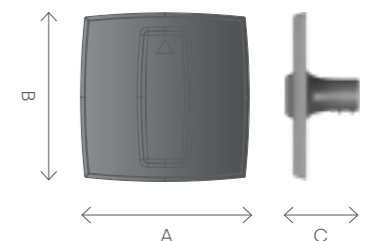

Inteligentne sterowanie oświetleniem





Clue[®]

Odpowiednio dobrane światło poprawia komfort życia, wydajność i bezpieczeństwo pracowników oraz zdolności poznawcze uczniów. Od pracy i nauki, poprzez relaks i zabawę.

Skalowalność systemu pozwala zastosować Clue niezależnie od wielkości obiektu. Doskonale sprawdzi się zarówno w jednym pomieszczeniu, jak i w całym kompleksie budynków.

Bez konieczności wykonywania remontu, kucia ścian i prowadzenia okablowania. Łatwy dostęp z poziomu aplikacji zainstalowanej na smartfonie pozwala ujrzeć świat w lepszym świetle.

Clue znajdzie zastosowanie zarówno w biurach typu open space, jak i w pojedynczych gabinetach. Doskonale sprawdzi się w salach konferencyjnych, ciągach komunikacyjnych, recepcjach, lobby oraz pomieszczeniach socjalnych.



Zobacz jak to działa!
lenalighting.pl/cluein-pl

Dostosuj światło do aktualnych potrzeb, jednocześnie optymalizując wykorzystanie energii.

To jedno z głównych założeń systemu Clue



Human Centric Lighting



Światło pod kontrolą

Clue to zaawansowany technologicznie system, który zdalnie zarządza i kontroluje oprawy drogowe. Optymalizuje wykorzystanie energii i monitoruje stan każdej oprawy.

Jest intuicyjny, niezawodny, bezprzewodowy i bezpieczny. Zapewnia dokładną kontrolę infrastruktury oświetlenia ulicznego w czasie rzeczywistym. Interfejs oparty na chmurze dostępny jest dla administratora przez cały czas i z dowolnego urządzenia podłączonego do Internetu.

Web app



Smartphone app



Clue umożliwia:

Zdalne zarządzanie pracą opraw

Możliwość tworzenia harmonogramu pracy opraw i dopasowania preferowanego poziomu światła w wybranych przedziałach godzinowych

Możliwość tworzenia grup opraw, co ułatwia zarządzanie oświetleniem wybranych obszarów

Geolokalizację i wizualizację opraw ulicznych na mapie

Dokładny pomiar zużycia energii oraz jego rejestrowanie i archiwizowanie

Monitorowanie warunków pracy źródła światła oraz drivera

Możliwość monitorowania zużycia komponentów LED. Dane te pozwolą na informowanie administratora systemu o potencjalnej zbliżającej się wymianie oprawy, co przekłada się na obniżenie kosztów utrzymania i zdecydowanie skraca czas reakcji

Wielopoziomowe zarządzanie użytkownikami systemu



— DALI / DALI 2

DALI (Digital Addressable Lighting Interface) jest w pełni cyfrowym protokołem komunikacyjnym umożliwiającym komunikację między elementami końcowymi instalacji (lampami), a systemem sterującym, niezależnie od użytych rozwiązań technologicznych. Pozwala stworzyć kompletne systemy oświetleniowe w oparciu o komponenty dowolnych producentów.

— Internet of things - IoT

Jednoznacznie identyfikowalne przedmioty mogą pośrednio albo bezpośrednio gromadzić, przetwarzać lub wymieniać dane za pośrednictwem instalacji elektrycznej, lub inteligentnej KNX lub sieci komputerowej lub dedykowanej sieci DALI. System umożliwia sterowanie zdalne za pomocą urządzeń mobilnych oraz jest kompatybilny z istniejącymi już systemami BMS jak np. KNX. Możliwa jest również kontrola nad większymi obiektami/instalacjami za pomocą rozbudowanego interfejsu pracującego na Platformie PC. Dzięki takiemu rozwiązaniu można sterować peryferiami automatyki budynkowej.

— Funkcja korytarzowa

Podstawą działania lampy dwustrumieniowej (z tzw. funkcją korytarzową) jest zastosowanie architektury dwuobwodowej lub drivera ściemnianego w połączeniu z czujnikiem ruchu. W obu przypadkach lampa pracuje w układzie na przykład 10/100. W stanie spoczynku lampa emituje wtedy stałe 10% nominalnej wartości strumienia, a po wykryciu ruchu płynnie przechodzi w tryb 100%. Rozwiązanie korytarzowe jest szczególnie przydatne wszędzie tam, gdzie wymagane jest stałe minimalne podświetlenie monitorowanej powierzchni.

— DIMM 1-10V

Większość lamp LED może być uzbrojonych w ściemniany zasilacz typu DIMM 1-10V. Pełne wykorzystanie szerokiej możliwości, które oferują nowoczesne moduły LED daje dopiero podpięcie lamp w analogowy system sterowania oświetleniem 1-10V CONTROL. Dzięki temu możemy kontrolować każdą lampę osobno lub w grupach i maksymalizować oszczędności bez negatywnego wpływu na trwałość modułów LED.

— Czujnik PIR

Kierunkowy, pasywny czujnik podczerwieni pozwalający precyzyjnie sterować oświetleniem. Pracuje w ściśle określonym obszarze minimalizując liczbę fałszywych alarmów (wzbudzeń). Czujnik pozwala regulować natężenie oświetlenia (identyfikacja dzień-noc), długość czasu pracy (opóźnienie wyłączenia) oraz efektywny zasięg pracy (odległość od czujnika i obszar detekcji). Ponadto pozwala wskazać monitorowany kierunek detekcji. Dzięki temu możliwe jest takie wyregulowanie trybu pracy lampy, aby zaoszczędzić do 90% zużywanej energii.

— Tunable White

Tunable White (Human Centric Lighting) to technologia, która umożliwia użytkownikowi sterowanie barwą (temperaturą barwową) i strumieniem świetlnym lampy lub grupy lamp, odzwierciedlając naturalne światło, którego barwa i natężenie zmienia się podczas dnia. Human Centric Lighting wykorzystujący lampy Tunable White umożliwia również dopasowanie do aktualnych potrzeb i wykonywanych czynności, niezależnie od pory dnia. W lampie umieszczone są dwa rodzaje diod i za pomocą magistrali DALI następuje sterowanie barwą i strumieniem z touch panelu lub aplikacji. Możliwe jest sterowanie ręczne lub ustawienie zaprogramowanych scen.

— Czujnik RCR

Niewidoczny z zewnątrz aktywny czujnik mikrofalowy, pozwalający efektywniej korzystać z oświetlenia - obniża zużycie energii i wydatki na nią. Inteligentnie steruje oświetleniem, pozwala zachować wysoką szczelność lamp (montaż wewnątrz lampy). Obecność czujnika nie wpływa na żywotność modułów LED. Czujnik pozwala regulować natężenie oświetlenia (identyfikacja dzień-noc), długość czasu pracy (opóźnienie wyłączenia) oraz efektywny zasięg pracy (promień pola detekcji). Dzięki temu możliwe jest takie wyregulowanie trybu pracy lampy, aby zaoszczędzić do 90% zużywanej energii. Czujniki RCR występują również w wersji bluetooth i są wykorzystywane w systemach corridor oferując płynne rozjaśnienie po wykryciu ruchu oraz funkcję daylight harvest. Istnieje możliwość kupienia czujnika w wersji autonomicznej oraz jako komponent.

— System zarządzania oświetleniem

Umożliwia ograniczenie zużycia energii przez wykorzystanie światła dziennego i automatyczne wyłączenie w przypadku nieobecności ludzi. System zawiera trzy bardzo zaawansowane miniaturowe czujniki połączone ze sterownikiem, zawierającym zestaw predefiniowanych trybów. System sterowania oświetleniem wykorzystuje protokół DALI, opracowany pod kątem maksymalnej wygody obsługi i energooszczędności sięgającej nawet 75%. Czujnik światła działa w paśmie światła widzialnego (jak ludzkie oko), automatycznie dopasowując poziom sztucznego oświetlenia do natężenia światła dziennego bez żadnego wizualnego dyskomfortu dla osób znajdujących się w pomieszczeniu. Czujnik ruchu bardzo precyzyjnie wykrywa przemieszczanie się osób. Działa w połączeniu z funkcją opóźniania, zapewniając optymalne działanie oświetlenia pomieszczeń biurowych.

— Technologia w służbie Twojego miasta

Oferujemy kompleksowe rozwiązania doskonale dopasowane do Twojego miasta, ponieważ doskonale wiemy, że każde z nich jest unikatowe. W naszej ofercie posiadamy inteligentne systemy sterowania oświetleniem miejskim oparte na różnorodnych technologiach komunikacyjnych, w zakresie funkcjonalnym i rozliczeniowym dobranym tak, by w najbardziej optymalny sposób zrealizować Twoje cele. Skontaktuj się z nami i dowiedz się, jak wspólnie możemy przygotować Twoje miasto na wyzwania przyszłości

Lampy
**bakterio
i wirusobójcze**



Bądźmy bezpieczni każdego dnia!

W przychodni, w biurze, w restauracji czy w metrze... Gdziekolwiek jesteś, od teraz możesz czuć się pewniej. Powszechne szczepienia, zachowanie dystansu społecznego i noszenie maseczek, to główne narzędzia w walce z pandemią wirusa COVID-19. Równie istotna jest także wydajna i bezpieczna dla człowieka dezynfekcja.

Przedstawiamy linię lamp służących do dezynfekcji powietrza i powierzchni. Dzięki znanej i sprawdzonej przez ponad 100 lat technologii UV-C, urządzenia z linii STERILON to blisko 100% skuteczności w usuwaniu wirusów, bakterii czy grzybów.

Rodzina **UV-C Sterilon**

Produkty posiadają certyfikat
Państwowego Zakładu Higieny

Skuteczność poparta dowodami

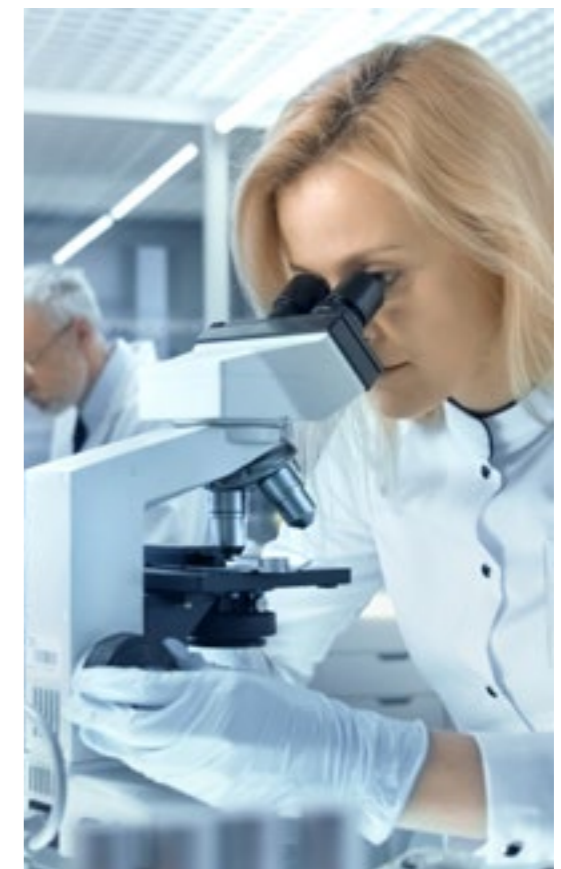

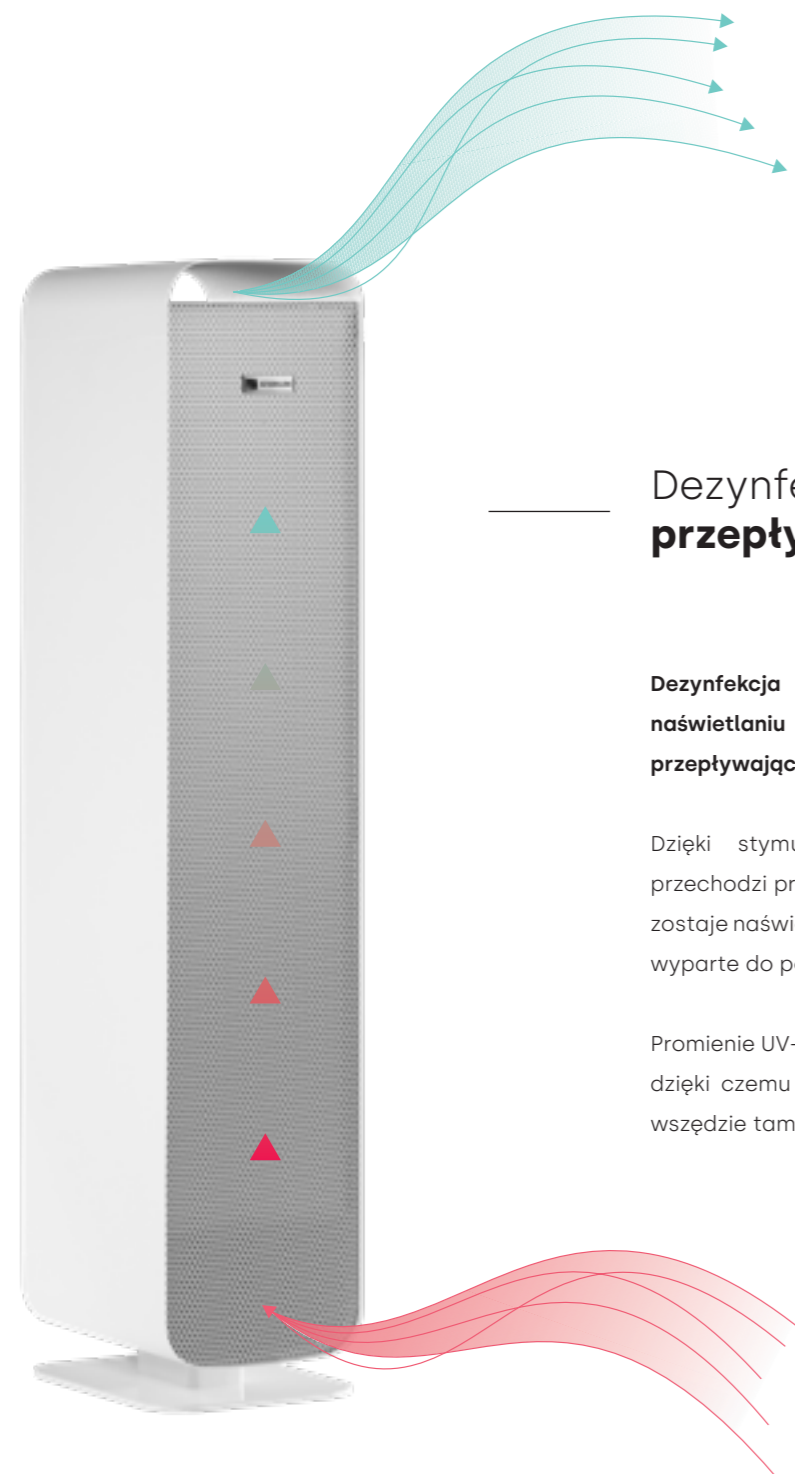

Dezynfekcja przepływowa powietrza

Dezynfekcja przepływowa polega na naświetlaniu promieniami UV-C powietrza przepływającego przez wnętrze lampy.

Dzięki stymulowanej cyrkulacji powietrze przechodzi przez komorę dezynfekcyjną, gdzie zostaje naświetlone i oczyszczone, a następnie wyparte do pomieszczenia.

Promienie UV-C nie wydostają się na zewnątrz, dzięki czemu lampa ta idealnie sprawdzi się wszędzie tam, gdzie przebywa wiele osób.



Lampy przepływowe UV-C Sterilon Flow Premium działają w tle, w Twojej obecności, abyś mógł się skupić na pracy lub tym, co sprawia Ci przyjemność.



reddot winner 2022

Ponieważ liczy się zaufanie

Światło ultrafioletowe jest skutecznym narzędziem w walce z wirusami, bakteriami i grzybami. Już od wielu lat jest szeroko wykorzystywane w placówkach medycznych: w szpitalach, do odkażania sal operacyjnych, zabiegowych, sal chorych, narzędzi i przyrządów medycznych.

Dezynfekcja światłem UV-C jest również powszechnie stosowana do pasteryzacji mleka, odkażania środków lokomocji oraz sterylizacji narzędzi w salonach kosmetycznych i fryzjerskich.

Stosując lampy przepływowe z rodziny UV-C Sterilon można bezpiecznie dezynfekować pomieszczenia w obecności ludzi. Jest to możliwe dzięki ich konstrukcji, dzięki której światło UV-C, nie wydostaje się na zewnątrz lampy.

99,9%
neutralizacja
WIRUSÓW/BAKTERII/GRZYBÓW



Rodzina **UV-C Sterilon**

15

różnych wariantów

- 01 **UV-C Sterilon Hepa**
Cyfrowe sterowanie, wysoka skuteczność
- 02 **UV-C Sterilon Flow**
Wszechstronność zastosowania
- 03 **UV-C Sterilon Flow Premium**
Najwyższa jakość wykonania, design
- 04 **UV-C Sterilon Air**
Lekka konstrukcja, wysoka skuteczność
- 05 **UV-C Sterilon Air Light**
Lekka konstrukcja, optymalne parametry
- 06 **UV-C Sterilon Car**
Zastosowanie w pojazdach
- 07 **UV-C Sterilon Air Z1**
Mobilność dzięki platformie jezdnej
- 08 **UV-C Sterilon Air Z4**
Bardzo wysoka moc, platforma jezdna
- 09 **UV-C Sterilon Max / Pro**
Dezynfekcja na dużych przestrzeniach
- 10 **UV-C Sterilon Clean**
Dezynfekcja na średnich przestrzeniach
- 11 **UV-C Sterilon Square PP**
Integracja z konstrukcją sufitową
- 12 **UV-C Sterilon Square Hepa**
Integracja z konstrukcją sufitową
- 13 **UV-C Sterilon Square Hepa 2**
Bardzo wysoka skuteczność
- 14 **UV-C Sterilon Square**
Dezynfekcja bezpośrednia, oświetlenie LED
- 15 **UV-C Sterilon**
Dezynfekcja bezpośrednia, mobilność



UV-C Sterilon Hepa

IP20

Źródło światła:	Świetlówka UV-C	Długość przewodu [m]:	3
Rodzaj dezynfekcji:	przepływowa powietrza	Filtry:	przeciwkurzowy, HEPA
Przepływ powietrza [m ³ /h]:	200	Kolor korpusu:	biało-szary, czarno-złoty
Maksymalny metraż:	100 m ² (300 m ³)	Żywotność źródła światła [h]:	9000
Moc nominalna źródła UV-C:	220 W	Wymiary A/B/C [mm]:	720/260/260

Cechy wyróżniające:

- Zaawansowana technologia i wysoka moc
- Panel LCD wraz z przyciskami sterującymi
- Filtr HEPA H13 + węglowy
- Atrakcyjny design i kompaktowe wymiary
- Kółka ułatwiające przemieszczanie



reddot winner 2022



UV-C Sterilon Flow Premium

— Dostępna wersja standardowa i budżetowa wersja Mono

IP20

Źródło światła:	Świetlówka UV-C	Długość przewodu [m]:	3
Rodzaj dezynfekcji:	przepływowa powietrza	Filtry:	przeciwkurzowy
Przepływ powietrza [m ³ /h]:	200 dla 144W, 160 dla 72W	Kolor korpusu:	biało-szary, czarno-złoty
Maksymalny metraż:	40 m ² (120m ³) dla 144W 25 m ² (75m ³) dla 72W	Żywotność źródła światła [h]:	9000
Moc nominalna źródła UV-C:	155 W dla 144W, 85 W dla 72 W	Wymiary A/B/C [mm]:	724/160/220 dla 144W 724/160/160 dla 72W

Cechy wyróżniające:

- Smukła konstrukcja i atrakcyjny design
- Funkcja ECO umożliwiającą cichszą pracę
- Miejsce na filtr HEPA
- Wysoka skuteczność dezynfekcji
- Różnorodność dostępnych wersji





UV-C Sterilon Air

IP20

— Dostępna wersja Air Light

Źródło światła:	Światłówka UV-C	Długość przewodu [m]:	3 (w zależności od wersji)
Rodzaj dezynfekcji:	przepływowa powietrza	Filtry:	przeciwkurzowy
Przepływ powietrza [m ³ /h]:	220 / 110 (ECO) dla 144W 160 / 110 (ECO) dla 72W	Kolor korpusu:	biały / szary endcap
Maksymalny metraż:	50 m ² (150m ³) dla 144W 30 m ² (90m ³) dla 72W	Żywotność źródła światła [h]:	9000
Moc nominalna źródła UV-C:	142 W / 73 W	Wymiary A/B/C [mm]:	600/148/148, 679/148/148 (statyw), 717/230/230 (kółka)

Cechy wyróżniające:

- Niska waga i smukła konstrukcja
- Możliwość montażu ściennego
- Funkcja ECO umożliwiająca cichszą pracę
- Wysoka skuteczność dezynfekcji
- Różnorodność dostępnych wersji

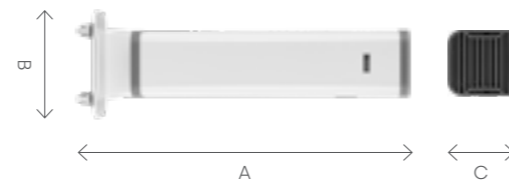

UV-C Sterilon Air Z1

IP20

— Dostępna mocniejsza wersja Air Z4 z 4 lampami

Źródło światła:	Światłówka UV-C	Długość przewodu [m]:	3
Rodzaj dezynfekcji:	przepływowa powietrza	Filtry:	przeciwkurzowy
Przepływ powietrza [m ³ /h]:	220 / 110 [ECO] dla 144W 160 / 110 [ECO] dla 72W	Kolor korpusu:	biały / szary endcap
Maksymalny metraż:	50 m ² (150m ³) dla 144W 30 m ² (90m ³) dla 72W	Żywotność źródła światła [h]:	9000
Moc nominalna źródła UV-C:	143 W / 73 W	Wymiary A/B/C [mm]:	1082/471/471

Cechy wyróżniające:

- Mobilność dzięki platformie jezdnej
- Funkcja ECO umożliwiająca cichszą pracę
- Wysoka skuteczność dezynfekcji
- Dostępna wersja Z4

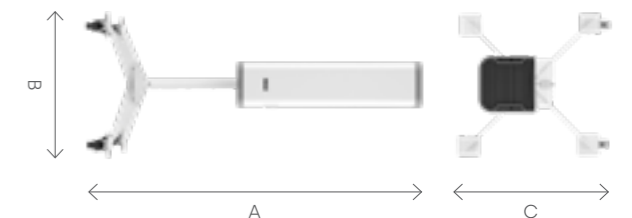



UV-C Sterilon Car

IP20

Źródło światła:	Świetlówka UV-C
Rodzaj dezynfekcji:	przepływowa powietrza
Przepływ powietrza [m ³ /h]:	84
Maksymalny metraż:	w zależności od pojazdu
Moc nominalna źródła UV-C:	28 W

Długość przewodu [m]:	3 m dla wersji 230V 5 m dla wersji 12V & 24V
Filtry:	przeciwkurzowy
Kolor korpusu:	biały / szary endcap
Żywotność źródła światła [h]:	9000
Wymiary A/B/C [mm]:	407/145/148

Cechy wyróżniające:

- Dedykowane środkom transportu publicznego i komercyjnego
- Bardzo niska waga: ok. 2,5 kg
- Kompaktowe wymiary i łatwość montażu
- Zasilanie w zależności od wersji: 230V, 24V, 12V

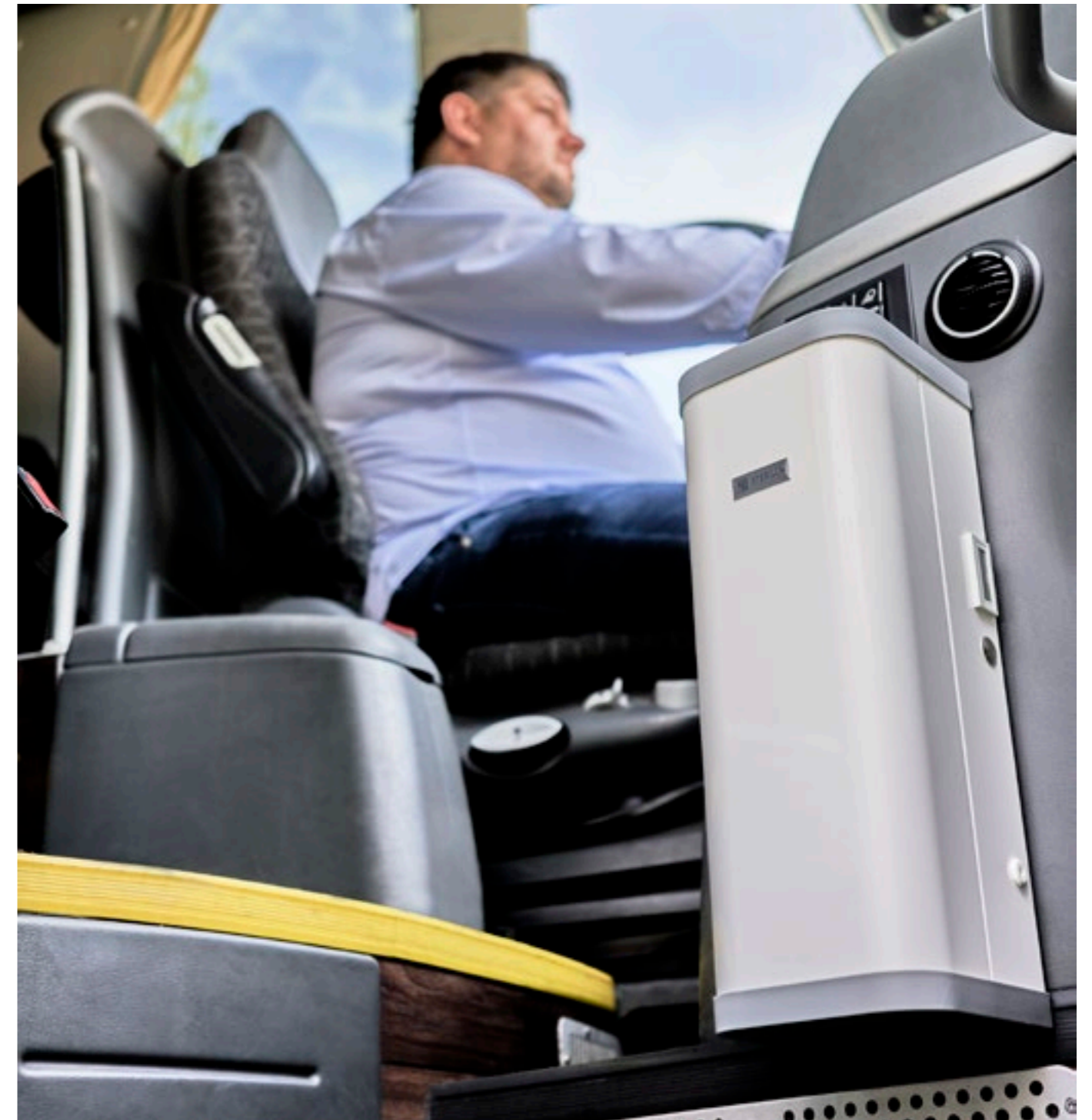

Zastosowanie lamp UV-C Sterilon Car w autobusach firmy LuxSebTrans.

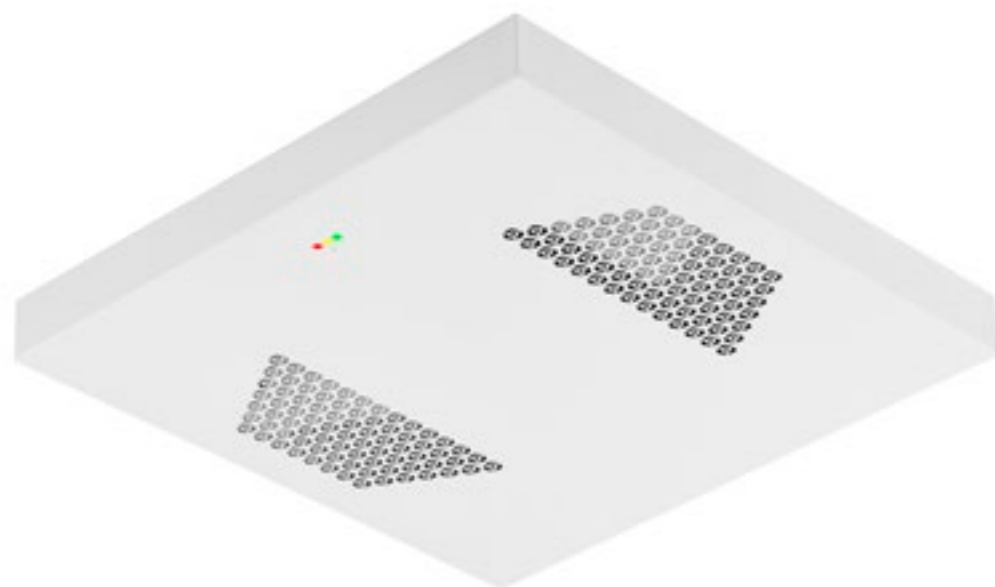

UV-C Sterilon Square PP

IP20

Źródło światła:	Świelówka UV-C	Długość przewodu [m]:	n/d
Rodzaj dezynfekcji:	przepływowa powietrza	Filtry:	przeciwkurzowy
Przepływ powietrza [m ³ /h]:	120	Kolor korpusu:	biały
Maksymalny metraż:	30 m ² (90 m ³)	Żywotność źródła światła [h]:	9000
Moc nominalna źródła UV-C:	72 W	Wymiary A/B/C [mm]:	595/595/70

Cechy wyróżniające:

- Bardzo cicha i wydajna praca
- Kompaktowe wymiary i łatwość instalacji
- Montaż natynkowy, podtynkowy i zwieszany
- Lampa wyposażona w diodowy licznik czasu pracy służący do sygnalizacji zużycia świelówek UV-C

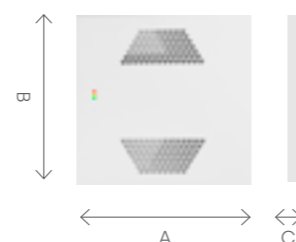

Zastosowanie lamp UV-C Sterilon Square PP w klasach szkolnych.

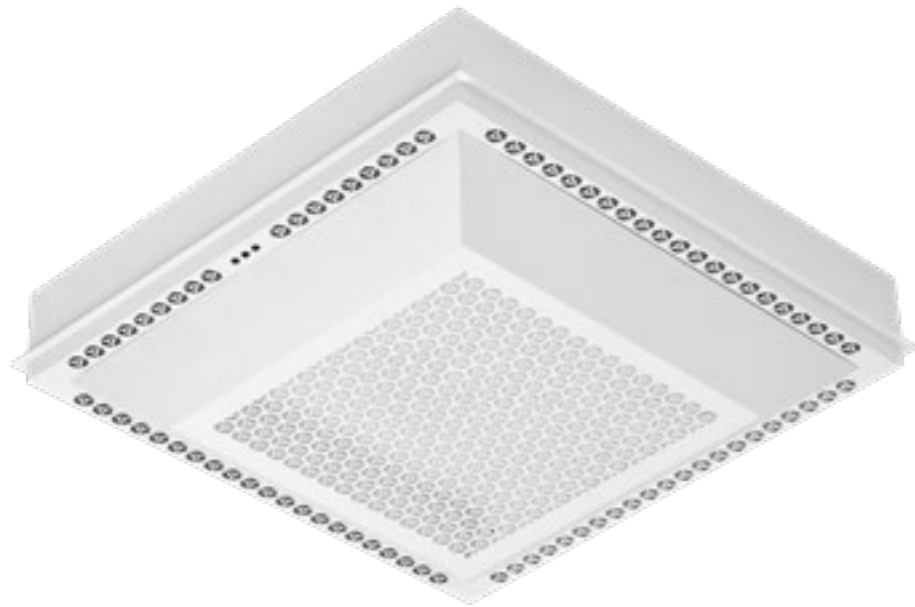

UV-C Sterilon Square Hepa

IP20

— Dostępna bardziej zaawansowana wersja Hepa 2

Źródło światła:	Świetlówka UV-C	Długość przewodu [m]:	n/d
Rodzaj dezynfekcji:	przeptywowa powietrza	Filtry:	przeciwkurzowy, HEPA
Przepływ powietrza [m ³ /h]:	200m ³	Kolor korpusu:	biały
Maksymalny metraż:	70m ²	Żywotność źródła światła [h]:	9000
Moc nominalna źródła UV-C:	178 W	Wymiary A/B/C [mm]:	595/595/158

Cechy wyróżniające:

- Bardzo wydajna dezynfekcja powietrza
- Kompaktowe wymiary i łatwość instalacji
- Montaż podtynkowy
- Filtr HEPA H13 i Filtr węglowy lub Filtr F7 i filtr węglowy
- Lampa wyposażona w diodowy licznik czasu pracy służący do sygnalizacji zużycia świetlówek UV-C

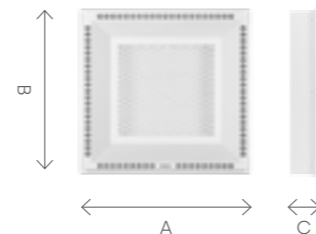

UV-C Sterilon Max

IP20

Źródło światła:	Świetlówka UV-C	Długość przewodu [m]:	4
Rodzaj dezynfekcji:	przeptywowa powietrza	Filtry:	przeciwkurzowy, HEPA H13, węglowy
Przepływ powietrza [m ³ /h]:	1500m ³	Kolor korpusu:	biało-grafitowy, czarny
Max. natężenie głośności [db]	~37	Żywotność źródła światła [h]:	9000
Moc nominalna źródła UV-C:	288 W	Wymiary A/B/C [mm]:	1915/650/650

Cechy wyróżniające:

- Bardzo duża wydajność
- Dawka jednorobiegowa od 90 J/m² do 100 J/m²
- Do dezynfekcji dużych powierzchni
- Bezpieczeństwo dla ludzi i zwierząt
- Mobilność i wygoda przemieszczania



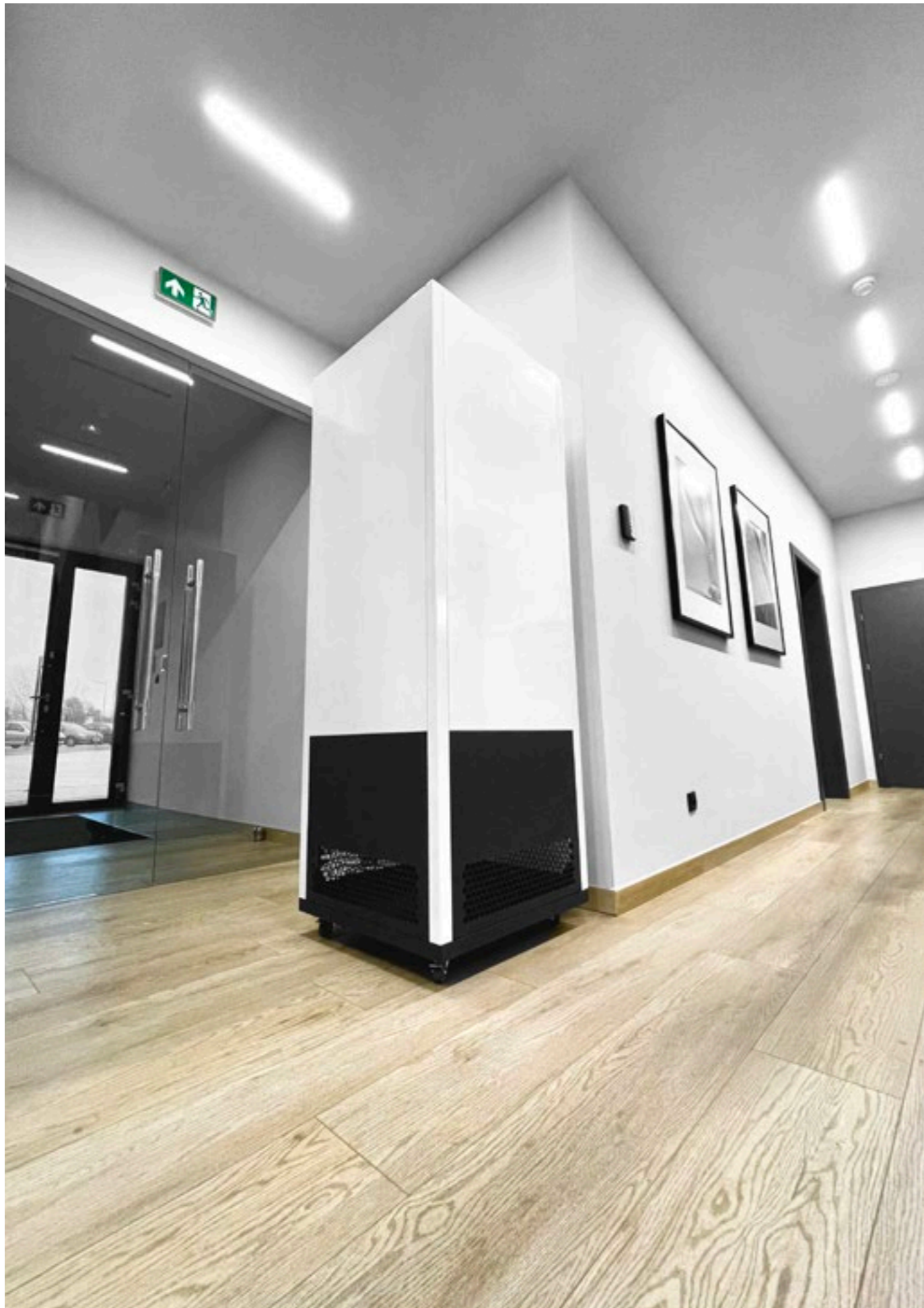

Zastosowanie lampy UV-C Sterilon Max Pro w korytarzu.



UV-C Sterilon Max Pro

IP20 

Źródło światła:	Światłówka UV-C	Długość przewodu [m]:	4
Rodzaj dezynfekcji:	przepływowa powietrza	Filtry:	przeciwkurzowy, HEPA H13, węglowy
Przepływ powietrza [m ³ /h]:	1500m ³	Kolor korpusu:	biało-grafitowy, czarny
Max. natężenie głośności [db]	~37	Żywotność źródła światła [h]:	9000
Moc nominalna źródła UV-C:	360 W	Wymiary A/B/C [mm]:	1895/650/650

Cechy wyróżniające:

- Bardzo duża wydajność
- Dawka jednorobiegowa od 90 J/m² do 100 J/m²
- Do dezynfekcji dużych powierzchni
- Bezpieczeństwo dla ludzi i zwierząt
- Mobilność i wygoda przemieszczania





To naprawdę się liczy

Produkujemy zgodnie z najwyższymi standardami środowiskowymi.



Świadomość, jak ważne dla nas i przyszłych pokoleń są zachowania chroniące środowisko motywuje nas do wkładania maksimum wysiłku, by zarówno oferować najwyższej jakości, energooszczędne produkty, jak również by cały proces i technologia ich wytworzenia nie miała negatywnego wpływu na ekosystem.

Nasze starania i ich skuteczność została potwierdzona certyfikatem ISO 14001. Oznacza to, że Lena Lighting z powodzeniem wdrożyła system zarządzania środowiskowego. Nadrzędnym celem tego systemu jest stworzenie warunków do funkcjonowania przedsiębiorstwa, tak by minimalizować negatywne oddziaływanie na środowisko naturalne. Nam już się to udało, ale nadal kontynuujemy i będziemy kontynuować inwestycję w technologię oraz wiedzę, której jednym z celów jest dbałość o środowisko naturalne.



———— Since 1989

We create **the light together**

Środa Wielkopolska, Poland





Lena Lighting

Lena Lighting S.A.
ul. Kórnicka 52, 63-000 Środa Wielkopolska, Poland
tel. +48 (61) 28 60 300, e-mail: hello@lenalighting.pl

www.lenalighting.com